



ADVERTENCIA

• Nunca, en ninguna circunstancia, intente abrir o inspeccionar los componentes o accesorios internos de la máquina. Si fuera necesaria una inspección, por favor póngase en contacto con su proveedor o un técnico debidamente cualificado.

• No utilice nunca la unidad en ambientes húmedos o insuficientemente ventilados, como zonas de aguas, baños, etc., con el fin de prevenir daños en los componentes eléctricos de su equipo.

• Nunca utilice el equipo al aire libre, las inclemencias meteorológicas pueden causar daños.

• Si el cable eléctrico estuviera roto, solicite a un profesional que le suministre otro y lo cambie para evitar riesgos, o contacte con el proveedor.

• No deje las sondas de ultrasonidos encendidas sin vigilancia, pues podrían recalentarse y causar daños en la sonda o acortar su vida útil.

• No trate de separar el generador de acero inoxidable de su funda de goma (mango), cualquier intento de hacerlo podría causar daños irreparables en el generador.

DECLARACIÓN DE CONFORMIDAD CE

Este producto cumple lo estipulado en las siguientes directivas:

- Las medidas de la Directiva sobre Baja Tensión: 2014/35/EU.
- Las medidas de la Directiva de Compatibilidad Electromagnética: 2014/30/EU.

RECICLAJE

Cuando aparezca este símbolo en cualquiera de nuestros productos eléctricos o su embalaje, esto significa que dichos productos no deben tratarse como residuos domésticos convencionales en Europa. Para asegurar un tratamiento de residuos adecuado, hágalo de acuerdo con las leyes locales o según convenga para el desecho de equipos eléctricos. Esto ayudará a preservar el medio ambiente y mejorar los estándares de protección medioambiental en relación con el tratamiento de residuos eléctricos.

¡BIENVENIDO!

Muchas gracias por su compra. Por favor, lea detenidamente las instrucciones antes de utilizar el equipo. También puede pedir orientación a un profesional para asegurarse de que está utilizando el equipo correctamente. No aceptaremos ninguna responsabilidad por los accidentes que ocurran debido a un manejo incorrecto.

La empresa se reserva el derecho de corregir detalles de los equipos, sin previo aviso. Si encuentra algún error en estas instrucciones, por favor no dude en enviarnos un e-mail para informarnos y que podamos corregirlos.



Nº	PRODUCTO	REF.	CANT.
1	ELECTRODO 1	10009	1
2	ELECTRODO 2	10010	1
3	ELECTRODO 3	10011	1
4	ELECTRODO 4	10012	1
5	MANÍPULO ALTA FRECUENCIA	10040	1
6	SONDA OCULAR PEQUEÑA	10037	1
7	SONDA FACIAL PEQUEÑA	10038	1
8	MANÍPULO GALVÁNICO	10004	1
9	CABLE GALVÁNICO		1
10	ACCESORIOS PARA GALVÁNICO	-	2
11	ACCESORIOS PARA GALVÁNICO	-	2
12	TUBO	10029	2
13	BOTELLA SPRAY	10033	2
14	MANÍPULO DE SUCCIÓN	10028	1
15	CABEZAL DE SUCCIÓN 1	10027	1
16	CABEZAL DE SUCCIÓN 2		1
17	CABEZAL DE SUCCIÓN 3		
18	UNIDAD PRINCIPAL	-	1
19	CABLE ALIMENTACIÓN ELÉCTRICA	-	1

<p>• Estos componentes están sujetos a cambio sin previo aviso.</p> <p>• El aspecto del producto puede diferir de la imagen.</p>
--

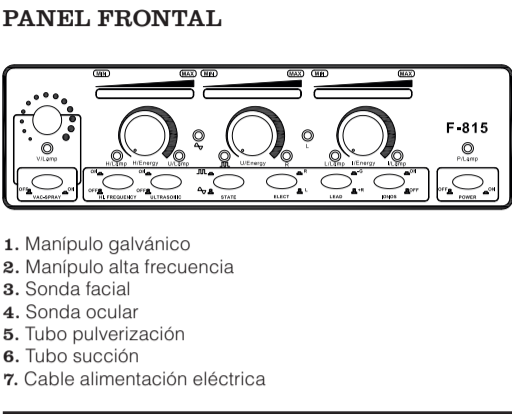
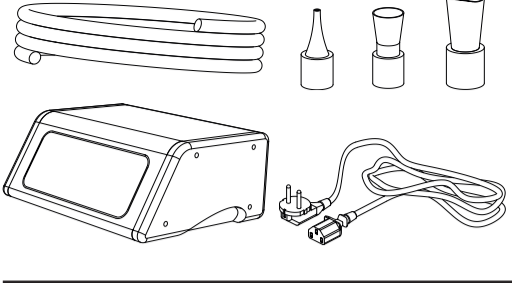
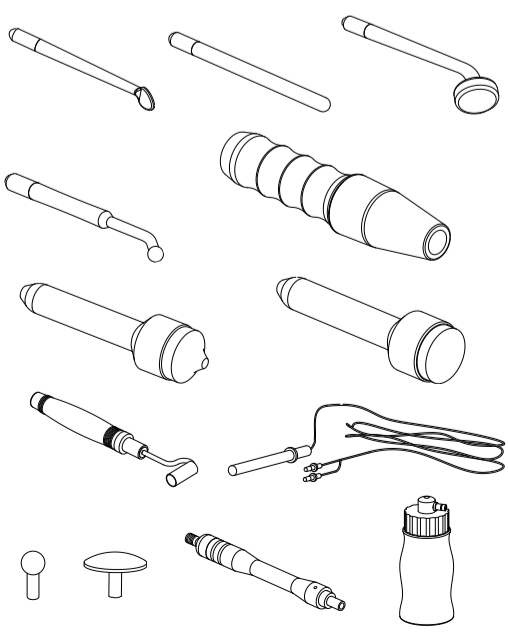

INSTRUCCIONES DE USO

1. Conecte los cables de alimentación en el panel trasero, indicado en el esquema como “POWER LINE INPUT”.

2. Conecte los accesorios correctamente en el panel delantero/trasero como se indica en el esquema.

3. Encienda el botón “POWER”.

- Manipulo galvánico
- Manipulo alta frecuencia
- Sonda facial
- Sonda ocular
- Tubo pulverización
- Tubo succión
- Cable alimentación eléctrica

Elección de los electrodos de cristal:

- Tubo de electrodo en forma de seta: para grandes zonas de piel (cara, frente, cuello, etc).
- Tubo de electrodo en forma de cucharón: para zonas medias de la piel (la barbilla, etc).
- Tubo de electrodo en forma de bola: usarse para pequeñas áreas de la piel (la nariz, etc).
- Tubo de electrodo recto: utiliza para el tratamiento indirecto.

2. Encienda el equipo pulsando el botón “H. FREQUENCY” y asegúrese de que la “H/ENERGY” está colocado al mínimo.

3. Toque el área de tratamiento con el electrodo de cristal. A continuación, puede ajustar la potencia poco a poco usando el botón “H/ENERGY”.

4. Durante el tratamiento, cuando cambie de electrodo debe volver a poner la potencia al nivel mínimo antes de intercambiar los electrodos, y luego, lentamente, ajustar el nivel de energía y volver a la intensidad requerida.

5. Al final del tratamiento, bajar lentamente el botón “H/ENERGY” al nivel de potencia mínima y luego apague el botón “H. FREQUENCY” antes de retirar el electrodo de la cara del cliente.

USO INDIRECTO
1. Seleccione el electrodo de vidrio recto e inserte el extremo de la tapa de metal en la boquilla de salida del mango.

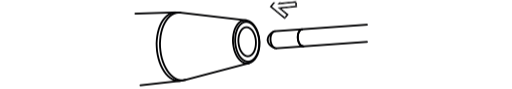

2. Dé el aparato de mano al cliente, asegurándose de que sostenga el electrodo de vidrio y no la otra.

3. Encienda la unidad pulsando el botón “H. FREQUENCY” y asegúrese de que la “H/ENERGY” esté al mínimo.

4. Seleccione poco a poco la potencia mediante “H/ENERGY”.

5. Lleve a cabo el masaje facial o tratamiento con el producto correspondiente según sea necesario. Durante el proceso de tratamiento completo, asegúrese de no tocar o entrar en contacto con el electrodo de cristal que sujeta el cliente.

6. Al final del tratamiento, reduzca lentamente “H/ENERGY” a la mínima potencia y luego apagué el botón “H. FREQUENCY”.

PRECAUCIÓN

• El polo del electrodo de cristal producirá una chispa cuando esté a menos de 2,5 centímetros de distancia de la piel con el instrumento encendido. En este caso, reduzca la energía de la unidad de alta frecuencia. Si el cliente aún siente la chispa, puede cubrirse la cara con un paño seco pequeño, de algodón, pero nunca con uno de nylon o sintético.

• Antes de retirar el electrodo de cristal de la piel, disminuya “ENERGY” a su valor mínimo, y luego apague la corriente antes de retirarlo de la piel.

• Los clientes no deben llevar ningún objeto de metal o joyas, todos los artículos deben ser retirados antes de comenzar cualquier tratamiento.

• Los tratamientos de alta frecuencia no debe llevarse a cabo en mujeres embarazadas o cualquier otra persona con un marcapasos (o cualquier aparato eléctrico o rítmico de regulación del corazón).

• Los productos utilizados en el tratamiento de alta frecuencia no deben contener alcohol o líquidos espirituosos con el fin de prevenir la combustión accidental derivada de la formación del arco eléctrico.

• Nunca toque el interior del ojo (globo ocular) con ningún electrodo de alta frecuencia.

• Sujete únicamente el mango del aparato de alta frecuencia.

ULTRASONIDOS

ANTES DEL TRATAMIENTO:

1. Limpie/ tonifique el área de tratamiento, con los productos prescritos para cada tipo de piel.

2. Retire cualquier producto sobrante con ayuda del vapor facial durante 10 minutos.

3. Limpie el área a tratar de nuevo para eliminar cualquier suciedad o residuo de la cara, y así evitar que las ondas de ultrasonido lo devuelvan de nuevo a la dermis.

4. Tonifique toda la cara (o el área a tratar) con suavidad utilizando un astringente adecuado.

5. Después de aclarar el astringente, la piel se limpiará a fondo para una protección óptima.

6. Aplicar suficiente gel conductor para toda el área de tratamiento.

INICIO DEL TRATAMIENTO:

1. Ajuste la intensidad de acuerdo con los bloques de la pantalla LCD, mediante el botón “ENERGY”. En general debe comenzar en los bloques 3-4 y luego aumentar según sea necesario.

2. Seleccione el estado de onda deseado encendiendo “STATE”. Hay 3 tipos de estado de onda: onda continua, onda intermitente y onda combinada.

3. Seleccione la sonda de la potencia deseada (cara o los ojos) pulsando el botón “SELECT”.

4. Sostenga la sonda de ultrasonidos con firmeza y presione el botón “START/PAUSE” para comenzar.

5. Masaje e el área de tratamiento, donde se ha aplicado el suficiente gel conductor mediante pequeños movimientos circulares para cubrir toda el área de tratamiento. El tiempo de tratamiento variará dependiendo del tamaño de la superficie a tratar. Un estándar (completo) para la zona facial debería durar 10-15 minutos de masaje repetitivo.

6. Tras completar el tratamiento, apague la corriente y devuelva la sonda a su posición.

NOTAS

- Asegúrese siempre de que aplica suficiente gel conductor para por lo menos 15 minutos de tratamiento.

• Generalmente las potencias más bajas se utilizan para tratamientos faciales y las más altas para los tratamientos corporales.

• Si el área de tratamiento es pequeña o sensible, utilice la sonda ocular y asegurarse de la intensidad se limite a los bloques de 5-7 (en la “ENERGY” de pantalla LCD). El tiempo de tratamiento también se puede reducir a 8-10 minutos.

• Un paquete de tratamiento estándar dura alrededor de 10 sesiones en total, con un período mínimo de descanso de un día entre sesiones. Si se llevan a cabo otros tratamientos faciales en la misma zona, debe esperarse un período mínimo de descanso de 7 días entre los tratamientos.

PRECAUCIÓN

- No usar nunca sobre la piel seca.

• No usar en la zona del vientre de las mujeres embarazadas.

• No usar en personas con marcapasos (o cualquier aparato eléctrico o rítmico de regulación del corazón).

• No usar en personas con afecciones cardíacas conocidas.

• Utilice siempre los electrodos ultrasónicos con la suficiente crema hidratante o serum en la piel.

• El tratamiento con ultrasonidos es adecuado para todo tipo de piel. El tiempo de masaje y la configuración del equipo puede ajustarse para cada para cada tipo de piel. Para pieles sensibles, reduzca el tiempo de tratamiento a 3-5 minutos y asegúrese de que la potencia está al nivel más bajo para empezar.

GALVÁNICO

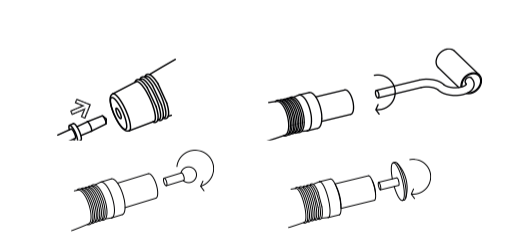

CONTRAINDICACIONES

- Marcapasos (cualquier aparato eléctrico o rítmico de regulación del corazón).
- Embarazo
- Trombosis / Flebitis
- Enfermedades de la piel
- Operaciones (en los últimos 6 meses)
- Implantes de silicona
- Piel hipersensible o lesiones vasculares

ANTES DEL TRATAMIENTO:

1. El área del tratamiento debe lavarse y secarse antes de que cualquier producto puede penetrar en el tejido cutáneo.

2. El cliente sostiene la barra de metal y el terapeuta sujeta el mango del rodillo.

3. La polaridad de las sondas puede ser cambiada mediante el ajuste de “LEAD” entre (+ R) o (-G).

Polo positivo (ánodo)	Polo negativo (cátodo)
+R	-G
Rodillo/bola (+), polo metálico (-)	Rodillo/bola (-), polo metálico (+)
Soluciones con pH ácido	Soluciones con pH alcalino

4. Cubrir el rodillo/bola con un pedazo de algodón o una esponja empapada en una loción adecuada (de acuerdo con el tratamiento). La loción también se puede aplicar directamente en la piel.

- INICIO DEL TRATAMIENTO**
- Active “IONOS” y asegurarse de que el regulador “I/ENERGY” está ajustado al mínimo.
 - Seleccione la operación pulsando “LEAD”.
 - Toque la parte tratada con el rodillo/bola.
 - Ajuste lentamente “I/ENERGY” a la intensidad adecuada en la que el cliente se siente una punzada suave. Deslice el rodillo con suavidad. El algodón debe conservar su humedad hasta el final para lograr un efecto óptimo.
- PRECAUCIÓN**
- Siempre asegúrese de que los clientes se quiten las joyas, y confirme que no tengan ningún implante de metal (tornillos en las articulaciones, etc.), desde su último tratamiento.

• Las mujeres embarazadas y personas con piel sensible, piel lesionada, inflamada o vasos capilares expandidos no deben recibir este tratamiento.

• Los clientes con problemas de salud tales como enfermedades del corazón o enfermedades infecciosas o pieles hiperalérgicas o hipersensibles (ver Contraindicaciones) no pueden utilizar este instrumento.

• Asegúrese de que la superficie de la piel está cubierta de abundante producto conductor.

• Durante el uso, el rodillo no debe ser tocado por la barra de metal. Si ocurriera algún incidente, el instrumento debe ser protegido y la corriente se desconecta automáticamente. En ese caso, apague el “I/ENERGY” y reinicielo encendiendo el “I/ENERGY”. Para apagar el instrumento, por favor apague primero el “I/ENERGY” y luego el “IONOS”.

SUCCIÓN Y PULVERIZACIÓN

SUCCIÓN
1. Conecte el lado opuesto de la tubería al mango de succión. Coloque el tubo de succión de cristal pequeño para ser utilizado en el mango. Hay tres tipos de cabezales de succión de cristal.



2. Compruebe que el filtro de espuma está en su posición correcta en el mango.



3. Encienda el botón “VAC–SPRAY” en el panel frontal.

4. Se puede ajustar el efecto de succión tapando o destapando el agujero en el lado del mango con el dedo.

NOTAS

- Normalmente, la operación no debe durar más de 5 minutos. Si el equipo se sobrecalienta, desconecte todos los botones y reinicie pasados 10 minutos.

<p>PULVERIZACIÓN</p> <p>1. Llene las botellas con el líquido de pulverización adecuado. Hay dos botellas de aerosol que pueden contener líquidos diferentes.</p> <p>2. Conecte el lado opuesto de la tubería en la botella de pulverización</p>
<p>3. Encienda el botón “VAC–SPRAY” en el panel frontal.</p> <p>4. Puede ajustar el efecto de pulverización cubriendo o destapando el orificio superior de la botella con el dedo.</p>
<p>NOTAS</p> <ul style="list-style-type: none">Pulverice hacia abajo desde la frente durante la operación. Impida que el líquido entre en la nariz. Pida al cliente que cierre los ojos y la boca.
<ul style="list-style-type: none">Mantenga una distancia adecuada de pulverización, para que el efecto se sienta como un suave rocío sobre la piel.
<ul style="list-style-type: none">Normalmente, la operación no debe durar más de 5 minutos Si el instrumento se sobrecalienta apague todos los botones y reinicie después de 10 minutos.

<p>PRECAUCIÓN</p> <ul style="list-style-type: none">El regulador de presión puede ser desensroscado completamente. Si esto ocurre accidentalmente, se puede volver a enroscar hasta su posición normal y el aparato seguirá funcionando correctamente.
<ul style="list-style-type: none">No deje el mango en la misma parte de la piel durante mucho tiempo, ya que puede causar lesiones.
<ul style="list-style-type: none">Evite el uso en la piel irritada.

	Tamaño embalaje (cm)	45x36x18,5
Pesos y tamaños	Peso bruto (kg)	7
	Tamaño consola (cm)	41x17/24x13
Características de trabajo	Potencia de trabajo	70 W
	Frecuencia de trabajo (ultrasonidos)	1 MHz
	Potencia de trabajo (ultra-sonidos)	0,01 - 0,5 W/cm2 <p>0,04 - 1,5 W/cm2</p>
	Frecuencia de trabajo (alta frec.)	250 KHz
	Potencia de trabajo (galvánico)	5 W
	Intensidad de trabajo (galvánico)	380 - 1000 mi-cro Amperes
	Presión de succión	0 – –0,075 MPa
Características eléctricas	Voltaje nominal	220V – 240V
	Frecuencia	50Hz/60Hz
	Potencia nominal	80 W

FAQ

ULTRASONIDOS
Compruebe lo siguiente si la unidad de trabajo se enciende, pero las sondas no emiten.

- Ponga una gota de agua en una sonda.
- Encienda el aparato y aumente lentamente la potencia.
- Si el agua comienza a moverse y se evapora, el aparato y las sondas están funcionando correctamente. Si no es así, las sondas no están funcionando correctamente.

La unidad y las sondas están funcionando correctamente, pero el cliente no siente ningún efecto.

• Asegúrese de que se ha aplicado suficiente gel conductor en el área de tratamiento.

GALVÁNICO
Compruebe lo siguiente si los rodillos de la sonda dejan de girar.

- Desmontar y limpiar a fondo.
- Si el rodillo sigue sin girar sin dificultad, póngase en contacto con su agente de ventas.

MANTENIMIENTO

ALTA FRECUENCIA

• Los tubos de cristal de los electrodos deben mantenerse limpios y secos, y deben ser esterilizados antes o después de cada uso.

ULTRASONIDOS

- Las sondas de ultrasonido deben limpiarse con agua limpia (no caliente) y un paño limpio y suave, y luego ser esterilizadas químicamente con un líquido de esterilización apropiado. Seque cuidadosamente la sonda después de la esterilización y almacénela de forma segura en su soporte en el carro entre un uso y otro. Siempre esterilice las sondas de nuevo antes de su uso.

• ¡Nunca sumerja la sonda en ningún líquido!

GALVÁNICO

- Tenga cuidado de no dañar los rodillos de la sonda. No utilice sustancias abrasivas para limpiar los rodillos, pues los daños en su superficie podrían arañar la superficie de la piel durante el tratamiento; las áreas dañadas también puede albergar bacterias y hacer más difícil la esterilización.

• Después del tratamiento, todas las partes metálicas de los rodillos deben limpiarse, esterilizarse y secarse. A continuación, guárdelos en el soporte para accesorios para evitar cualquier daño.

SUCCIÓN Y PULVERIZACIÓN

- El filtro de espuma del mango tiene que ser cambiado cada 5 tratamientos. Desmonte el mango y reemplace el filtro. A continuación, vuelva a montar el mango.

REF.	DESCRIPCIÓN	
10009	ELECTRODO 1	
10010	ELECTRODO 2	
10011	ELECTRODO 3	
10012	ELECTRODO 4	
10024	ELECTRODO ESPECIAL 1	
10025	ELECTRODO ESPECIAL 2	
10026	ELECTRODO ESPECIAL 3	
10040	MANÍPULO ALTA FRECUENCIA	
10037	SONDA OCULAR PEQUEÑA	
10038	SONDA FACIAL PEQUEÑA	
10004	MANÍPULO GALVÁNICO	
	CABLE GALVÁNICO	
10029	TUBO	
10033	BOTELLA SPRAY	
10028	MANÍPULO DE SUCCIÓN	
10027	CABEZAL DE SUCCIÓN 1	
	CABEZAL DE SUCCIÓN 2	
	CABEZAL DE SUCCIÓN 3	

FICHA TÉCNICA		
Pesos y tamaños	Tamaño embalaje (cm)	45x36x18,5
	Peso bruto (kg)	7
	Tamaño consola (cm)	41x17/24x13
Características de trabajo	Potencia de trabajo	70 W
	Frecuencia de trabajo (ultrasonidos)	1 MHz
	Potencia de trabajo (ultra-sonidos)	0,01 - 0,5 W/cm2 <p>0,04 - 1,5 W/cm2</p>
	Frecuencia de trabajo (alta frec.)	250 KHz
	Potencia de trabajo (galvánico)	5 W
	Intensidad de trabajo (galvánico)	380 - 1000 mi-cro Amperes
	Presión de succión	0 – –0,075 MPa
Características eléctricas	Voltaje nominal	220V – 240V
	Frecuencia	50Hz/60Hz
	Potencia nominal	80 W



EN

F-815
Instruction Manual
WE-2018-F815

MULTIFUNCTIONAL INSTRUMENT

WARNING

• Never under any circumstances attempt to open or inspect the internal components or accessories of the machine. If an inspection becomes necessary, please contact your supplier or a suitably competent technician.

• Never use the unit in humid or poorly ventilated environments, such as wet rooms, bathrooms, etc. to prevent damage to the electrical components of your unit.

• Never use the unit outdoors; exposure to the elements can cause damage.

• If the power cord was destroyed, please ask a professional to service and replace it to avoid hazards, or contact the dealer for service.

• Do not leave any ultrasound probes switched on whilst unattended, otherwise they may overheat, which could result in damage to the probe or a reduction of its service life.

• Do not attempt to separate the stainless-steel generator from its rubber holder (handle); any attempt to do so may cause irreparable damage to the generator.

EC-DECLARATION OF COMPLIANCE

This product meets the following requirements:

1. Conditions set out in the Low Voltage Directive: 2014/35/EU.

2. Conditions set out in the Electromagnetic Compatibility Directive: 2014/30/EU.

RECYCLING

 Whenever any of our electrical products or their presentation packaging bear this symbol, it means that these products should not be treated as conventional household waste in Europe. To ensure proper treatment of this waste, dispose of it in accordance with local laws or as required for the disposal of electrical equipment. This initiative will help preserve save natural resources and improve standards of environmental protection in regard to the treatment of electrical waste.

WELCOME!

Thank you very much for purchase. Please read the instructions carefully before operating the instrument. You can also ask a professional for guidance to make sure you are using the instrument correctly. We will accept no responsibility for any accidents that occur due to incorrect operation. The company reserves the right to amend the details of the instruments with no prior notice. If any mistakes are found in these instructions, please feel free to send us an e-mail informing us so that we can correct them.

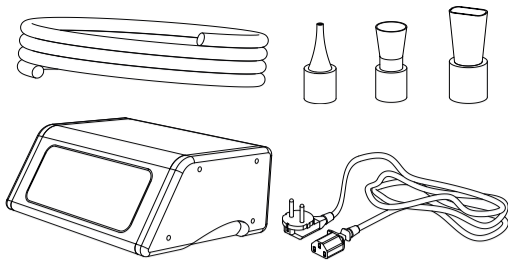

FRONT PANEL

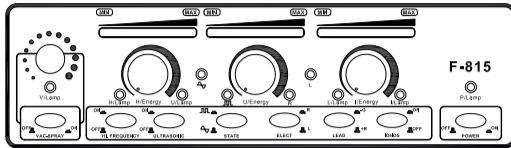

1. Galvanic handle
2. High frequency handle
3. Face probe
4. Eyes probe
5. Spray pipe
6. Vacuum pipe
7. Feeder cable

INSTRUCTIONS OF USE

1. Connect the power supply via the rear panel, indicated in the sketch as "POWER LINE INPUT".

2. Connect the accessories properly to the front/rear panel as indicated in the sketch.

3. Turn on the "POWER" button.

HIGH FREQUENCY

1. Select the proper glass electrode pipe and insert the metal cap end into the output mouthpiece of the handle (try not to touch the glass electrode with your hands or any metal objects).

Glass electrode pipe assignment position:

a. Mushroom-shaped electrode pipe used for large areas of skin: face, forehead, neck, etc.

b. Ladle-shaped electrode pipe used for medium areas of skin: chin, etc.

c. Ball-like electrode pipe used for small areas of skin: nose, etc.

d. Straight electrode pipe used for indirect treatment.

2. Switch the unit on by pressing the "H. FREQUENCY" button and make sure the "H/ENERGY" is set to the minimum.

3. Touch the treatment area with the glass electrode. You can then slowly adjust the output using "H/ENERGY".

4. During the course of the treatment, when changing electrodes you should return the output to the minimum level before swapping the electrodes, and then slowly adjust the energy level and return in to the appropriate intensity required.

5. At the end of the treatment, slowly reduce the "H/ENERGY" level to the minimum output and then switch the "H. FREQUENCY" button off before removing the electrode from the customer's face.

INDIRECT USAGE

1. Select the straight glass electrode and insert the metal cap end into the output mouthpiece of the handle.

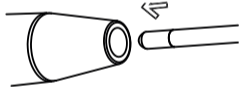

2. Give the handset to the customer, making sure they hold the glass electrode and not the handset.

3. Switch on the unit by pressing the "H. FREQUENCY" button and make sure the "H/ENERGY" is set to the minimum.

4. Slowly adjust the output using "H/ENERGY".

5. Carry out the facial massage or treatment using the prescribed product as required. During the whole treatment process, make sure you do not touch or come into contact with the glass electrode being held by the customer.

6. At the end of the treatment, slowly reduce the "H/ENERGY" level to the minimum output and then switch the "H. FREQUENCY" button off.

CAUTIONS

• The glass electrode pole will sparkle when it is still less than one inch away from the skin with the instrument switched on. In this case, reduce the energy of the high frequency unit. If the customer still feels the sparkle, they may cover their face with a small, dry cotton towel but never with a nylon or synthetic one.

• Before removing the glass electrode from the skin, decrease the "H/ENERGY" to its minimum setting, then switch the power off before removing it from the skin.

• Customers should not be allowed to wear any metal objects or jewelry; all items must be removed prior to beginning any treatment.

• High-frequency treatments should not be carried out on pregnant women, or any persons using a pace-maker (or any electrical or rhythmic heart-regulating device).

• The products used with the high-frequency treatment must not contain any alcohol or spirit-based substances in order to prevent accidental combustion from arcing.

• Never touch the inner eye (eyeball) area with any high-frequency electrode.

• Only hold the handle of the high-frequency handset.

ULTRASOUND

BEFORE TREATMENT:

1. Cleanse/tone the treatment area using the prescribed skin-type products.
2. Remove any left-over product by facial steam for 10 minutes.
3. Cleanse the treatment area again to remove any dirt or debris from the face in order to prevent the ultrasound waves from pushing it back into the dermis.
4. Tone every part of the face (or treatment area) gently using a suitable astringent.
5. After wiping off the astringent, the skin will be thoroughly cleansed for optimum protection.
6. Apply enough conductive gel to the treatment area.

STARTING TREATMENT:

1. Adjust the intensity via the "U/ENERGY" regulator. You should start at 3 – 4 blocks on the LCD display.
2. Press the "ULTRASOUND" button to begin.
3. Select the desired wave state by switching the "STATE" button. There are 2 kinds of wave state: continuous wave and combined wave.

1. Select the desired output port by pressing "SELECT". "R" is for the right port and "L" is for the left port.

2. Massage the treatment area where the conductive gel has been applied using small circular motions to cover the whole treatment area. Treatment time will vary depending on the size of treatment area. A standard (complete) facial area should take 10-15 minutes of repetitive massage.

3. After completing the treatment, switch off the output and return the probe to its holder.

NOTES

• Always make sure enough conductive gel is applied for at least 15 minutes of treatment time.

• Generally, lower outputs are used for facials and higher outputs for body treatments.

• If the treatment area is small or sensitive, use the eye probe and make sure that the energy output is limited to 5-7 blocks (on the "ENERGY" LCD screen display). The treatment time may also be reduced to 8-10 minutes.

• A standard treatment course lasts around 10 sessions in total, with a minimum resting period of 1 day between sessions. If other facial treatments are being conducted on the same area, a minimum rest period of 7 days should be observed between treatments.

CAUTIONS

• Never use on dry skin.

• Do not use on the stomach area of pregnant women.

• Do not use on people with pace-makers (any electrical or rhythmic heart-regulating device).

• Do not use on people with known heart conditions.

• Always use ultrasonic electrodes with enough moisturizer or serum on the skin.

• Ultrasonic treatment is suitable for all skin types. The massage time and machine settings can be adjusted for each different skin type. For sensitive skins, reduce treatment time to 3-5 minutes and make sure the power setting is at the lowest level to start with.

GALVANIC

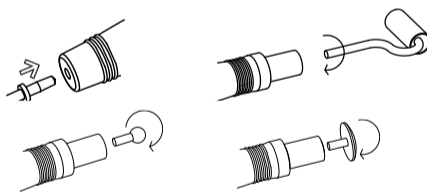

CONTRAINDICATIONS

- Pacemaker (any electrical or rhythmic heart-regulating device)
- Pregnancy
- Thrombosis/Phlebitis
- Skin diseases
- Operations (within the last 6 months)
- Silicone implants
- Hypersensitive or vascular skin

BEFORE TREATMENT:

1. The treatment area must be washed and dried before any products can penetrate into the tissue.
2. The customer holds the metal pole and the therapist holds the handle of the roller.
3. The polarity of the probes can be changed by adjusting the "LEAD" button between (+R) or (-G).

Positive pole (anode)	Negative pole (cathode)
+R	-G
Roller/ball (+), metal pole (-)	Roller/ball (-), metal pole (+)
Acid pH solutions	Alkaline pH solutions

4. Cover the roller/ball with a piece of cotton or a sponge that has been dipped into a suitable lotion (according to the treatment). The lotion can also be applied directly to the skin.

STARTING TREATMENT:

1. Turn on "IONOS" and ensure that "I/ENERGY" regulator is set to the minimum output setting.
2. Select the operation by pressing "LEAD".
3. Touch the treated part with the roller/ball.

4. Slowly adjust "I/ENERGY" to the appropriate intensity at which the customer feels a gentle sting. Smoothly slide the roller. The cotton must retain its moisture all the way for the best effect.

CAUTIONS

• Always make sure customers remove any jewelry, and confirm that they have not had any metal implants (pins, joints, etc.) installed since their last treatment.

• Pregnant women and people with sensitive, injured, inflamed skin or blood capillary expansions should not receive this treatment.

• Customers with health issues such as heart disease or infectious diseases and hyper-allergic or hyper-sensitive skin (see contra-indications) may not use this instrument.

• Always make sure the skin surface has been moistened with plenty of conductive product.

• During use, the roller must not be touched by the metal pole. If any accidents happen, the instrument must be protected and the output switches off automatically. At this moment, switch off the "I/Energy" and restart it by switching on the "I/Energy". When powering off the instrument, please switch off the "I/Energy" first and then the "IONOS".

VACUUM & SPRAY

VACUUM

1. Connect the opposite side of the pipe to the vacuum handle. Put the small glass vacuum pipe to be used in the handle. There are three types of small glass vacuum pipes.



2. Check that the foam filter is in its proper position in the handle.

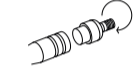

3. Turn on the "VAC-SPRAY" button on the front panel.

4. You can adjust the suction effect by covering or uncovering the hole in the side of the handle with your finger.

NOTES

• Normally the operation should not last more than 5 minutes. If the instrument overheats, turn off all the buttons and restart after 10 minutes.

SPRAY

1. Fill the spray bottles with the proper liquid. There are two spray bottles, which can contain different liquids.

2. Connect the opposite side of the pipe to the spray bottle.



3. Turn on the "VAC-SPRAY" button on the front panel.

4. You can adjust the spray effect by covering or uncovering the top hole of the bottle with your finger.

NOTES

• Spray downwards from the forehead during operation. Stop the liquid from going into the nose. Ask the customer to close their eyes and shut their mouth.

• Maintain an adequate distance from the face whilst spraying so that the effect is felt as a gentle mist landing on the skin.

• Normally the operation should not last more than 5 minutes. If the instrument overheats, turn off all the buttons and restart after 10 minutes.

CAUTIONS

• The pressure regulator can be unscrewed completely. If it happen accidentally, you can screw it back and the machine will still work correctly.

• Do not leave the handle on the same part of skin for too long since it can cause injuries.

• Avoid using in on irritated skin.

• Always make sure the spray pipe is connected to the right nozzle of the machine, to prevent accidental vacuuming of any spray solution into the pump, which can damage the pump of your machine and void your manufacturer's warranty.

• Do not work the vac/spray pump for extended periods without cool-down time between treatments in order to prevent over heating of the pump and damage to the machine. Damage caused by overheating of the pump is not covered by the manufacturer's warranty.

FAQ

ULTRASOUND

Check the following if the work unit switches on but the probes do not emit.

• Put a drop of water on one probe.

• Switch on the unit and slowly increase the output energy.

• If the water starts to move and evaporate, the unit and the probes are working properly. If not, the probes are not working properly.

The unit and the probes are working properly but the customer doesn't feel any effects.

• Make sure enough conductive gel has been applied to the treatment area.

GALVANIC

Check the following if the rollers on the probe fail to rotate.

• Dismantle and clean thoroughly.

• If the roller still fails to rotate freely, contact your sales agent.

MAINTENANCE

HIGH FREQUENCY

• Glass electrode pipes must be kept clean and dry, and should be sterilized before or after each use.

ULTRASOUND

• The ultrasound probes should be cleaned using clean water (not hot) and a clean, soft cloth and then chemically sterilized using an appropriate sterilization fluid. Dry the probe carefully after sterilizing and store it safely in its holder on the trolley in between uses. Always sterilize the probes again prior to use.

• Never immerse the probe in any fluid!

GALVANIC

• Take care not to damage the probe rollers. Never use abrasive substances to clean the probe rollers, since damage to the surface of the roller may scratch the surface of the skin during treatment; any damaged areas may also harbor bacteria and make sterilization more difficult.

• After treatment, all metal roller parts must be cleaned, sterilized and dried. Then store them in the accessory holder to avoid any damage.

VACUUM & SPRAY

• The foam filter in the handle needs to be changed after every 5 treatments. Dismantle the handle and replace the filter. Then reassemble the handle.

ACCESSORIES

REF.	DESCRIPTION
10009	ELECTRODE 1
10010	ELECTRODE 2
10011	ELECTRODE 3
10012	ELECTRODE 4
10024	SPECIAL ELECTRODE 1
10025	SPECIAL ELECTRODE 2
10026	SPECIAL ELECTRODE 3
10040	HIGH FREQUENCY HANDLE
10037	EYES PROBE SMALL
10038	FACE PROBE SMALL
10004	GALVANIC HANDLE
	GALVANIC WIRES
10029	PIPE
10033	SPRAY BOTTLE
10028	VACUUM HANDLE
10027	VACUUM HEAD 1
	VACUUM HEAD 2
	VACUUM HEAD 3

TECHNICAL SHEET

Weights and sizes	Packing size (cm)	45x36x18,5
	Gross weight (kg)	7
	Product size (cm)	41x17/24x13

Working characteristics	Working power	70 W
	Working frequency (ultrasound)	1 MHz
	Working power (ultrasound)	0,01 - 0,5 W/cm2 0,04 - 1,5 W/cm2
	Working frequency (high freq.)	250 KHz
	Working power (galvanic)	5 W
	Working intensity (galvanic)	380 - 1000 micro Amperes
	Vacuum pressure	0 -- -0,075 MPa

Electrical characteristics	Rated voltage	220V ~ 240V
	Frequency	50Hz/60Hz
	Rated power	80 W

© 2018 Weelko
Visit our website at www.weelko.com for more information
Importer: Weelko Barcelona, S.L.
ESB65397556

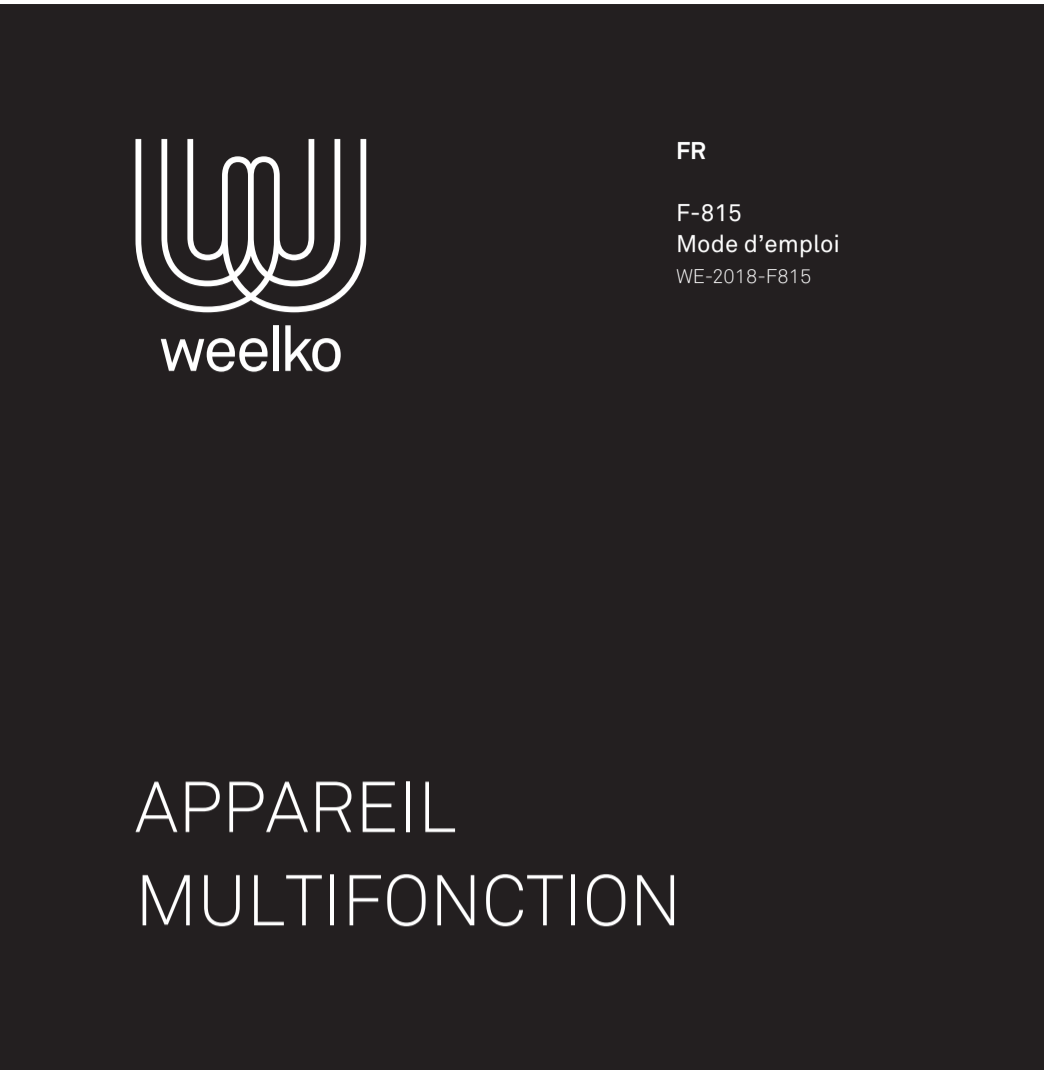

APPAREIL MULTIFONCTION

ADVERTISEMENT

• N'essayez en aucune circonstance d'ouvrir ou d'inspecter les composants internes ou les accessoires de votre appareil. Si une inspection est nécessaire, veuillez contact votre fournisseur ou un technicien qualifié.

• N'utilisez jamais votre appareil dans un lieu humide ou peu ventilé (par exemple, salles de bains); ceci pourrait endommager les composants électriques de votre appareil.

• N'utilisez jamais votre appareil à l'extérieur, une exposition aux éléments naturels pouvant endommager l'appareil.

• Si le cordon d'alimentation était rompu, veuillez demander à un professionnel de le remplacer pour éviter tout dommage, ou demandez conseil à votre revendeur.

• Ne laissez aucune sonde à ultrasons allumée sans surveillance. Elles risquent de surchauffer, ce qui pourrait provoquer un dommage à la sonde ou une réduction de sa durée de vie.

• Ne tentez pas de séparer le générateur en acier inoxydable de son support en caoutchouc (manche), tout essai pouvant causer des dommages irréparables au générateur.

DÉCLARATION DE CONFORMITÉ CE

Ce produit répond aux exigences suivantes:

1. Conditions énoncées dans la Directive «Basse tension»: 2014/35/EU.

2. Conditions énoncées dans la Directive «Compatibilité électromagnétique»: 2014/30/EU.

RECYCLAGE

 Si l'un des composants électriques ou leur emballage de présentation porte ce symbole, cela signifie que ces produits ne doivent pas être traités comme des déchets ménagers habituels. Afin de leur assurer un traitement approprié, veuillez vous en débarrasser en respectant les lois locales ou tel que requis en cas d'élimination d'appareils électriques. Ceci permettra de préserver et de sauver les ressources naturelles et d'améliorer les normes de protection de l'environnement portant sur l'élimination de déchets électriques.

BIENVENUE!

Merci beaucoup d'avoir fait cet achat. Veuillez lire les instructions avec attention avant d'utiliser cet appareil. Vous pouvez également demander conseil auprès d'un professionnel afin de vous assurer d'utiliser l'appareil correctement. Nous n'endosserons aucune responsabilité en cas d'accident provoqué par une mauvaise utilisation. L'entreprise se réserve le droit de modifier les détails des instruments sans préavis. Si vous détectez une erreur dans ces instructions, n'hésitez pas à nous le faire savoir afin d'y apporter une solution.



FR

F-815
Mode d'emploi
WE-2018-F815

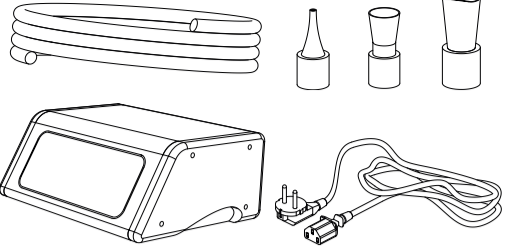

PANNEAU AVANT

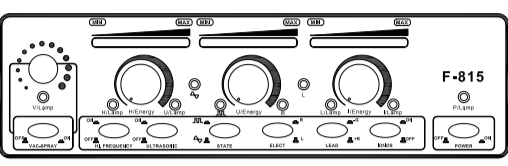

- Poignée galvanique
- Poignée haute fréquence
- Sonde visage
- Sonde yeux
- Tuyau bouteille spray
- Tuyau manche spray
- Câble alimentation

MODE D'EMPLOI

1. Branchez la source d'alimentation sur le panneau arrière, indiqué sur le schéma par l'expression «POWER LINE INPUT».

2. Branchez les accessoires correctement sur le panneau avant ou arrière comme indiqué sur le schéma.

3. Mettez l'appareil en marche en appuyant sur le bouton «POWER».

HAUTE FRÉQUENCE

1. Choisissez le tuyau d'électrode en verre adapté et insérez l'extrémité en métal dans la partie de rendement du manche (veillez à ne pas toucher l'électrode de verre avec vos mains ou tout autre objet en métal).

Types de tuyaux d'électrode en verre:

a. Tuyau d'électrode en forme de champignon: utilisé sur de larges zones de peau, comme par exemple le visage, le front, le cou, etc.

b. Tuyau d'électrode en forme de louche: utilisé sur des zones moyennes, telles que le menton, etc.

c. Tuyau d'électrode en forme de balle: utilisé sur de petites zones, comme le nez, etc.

d. Tuyau d'électrode droit: utilisé en cas de traitement indirect.

2. Allumez l'appareil en appuyant sur le bouton «HFREQUENCY» et assurez-vous que l'option «H/ENERGY» est réglée sur le minimum.

5. Touchez la zone de traitement avec l'électrode en verre. Vous pouvez ensuite ajuster doucement l'éjection en réglant l'option «H/ENERGY».

6. Au cours du traitement, veuillez réduire le niveau de rendement au niveau minimal avant tout changement d'électrode, puis ajustez lentement le niveau d'énergie et choisissez l'intensité souhaitée.

7. À la fin du traitement, réduisez doucement l'option «H/ENERGY» au niveau minimal puis éteignez l'appareil en appuyant sur le bouton «H. FREQUENCY» avant de retirer l'électrode du visage du client.

USAGE INDIRECT

1. Choisissez l'électrode en verre droite et insérez l'extrémité en métal dans la partie de rendement du manche.

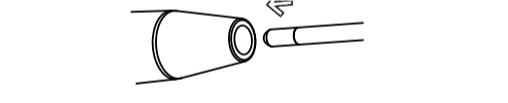

2. Donnez le combiné au client, en vous assurant que le client tient l'électrode en verre et non le manche.

3. Mettez l'appareil en marche en appuyant sur le bouton «H. FREQUENCY» et en vous assurant que l'option «H/ENERGY» est réglée au minimum.

4. Ajustez doucement l'éjection en réglant l'option «H/ENERGY».

5. Effectuez le massage facial ou le traitement en utilisant le produit prescrit comme demandé. Pendant toute la durée du traitement, assurez-vous de ne pas toucher ou entrer en contact avec l'électrode en verre tenue par le client.

6. À la fin du traitement, réduisez doucement l'option «H/ENERGY» jusqu'au minimum puis éteignez l'appareil en appuyant sur le bouton «H. FREQUENCY».

CAUTIONS

• L'électrode en verre brillera lorsque se trouve à moins de 2 cm de la peau lorsque l'instrument est allumé. Dans ce cas, réduisez l'énergie de l'appareil à haute fréquence. Si le client sent toujours l'étincelle, il peut se couvrir le visage avec une petite serviette en coton mais jamais avec une serviette en nylon ou synthétique.

• Avant de retirer l'électrode de verre de la peau, réduisez l'option «ENERGY» à son minimum puis éteignez l'appareil avant de le retirer de la peau.

• Les clients ne peuvent pas porter d'objets en métal ou de bijoux ; tous les objets doivent être retirés avant de commencer le traitement.

• Les femmes enceintes ou les personnes ayant un pacemaker (ou tout appareil électrique ou de régulation des battements du cœur) ne peuvent pas être soumis à des traitements à haute fréquence.

• Les produits utilisés lors d'un traitement à haute fréquence ne doivent contenir ni alcool ni substance à base d'alcool afin d'empêcher toute combustion accidentelle.

• Ne touchez jamais l'intérieur de l'œil avec une électrode à haute fréquence.

• Veillez à ne toucher que la poignée du combiné à haute

fréquence.

ULTRASONS

AVANT LE TRAITEMENT:

1. Nettoyez/tonifiez la zone de traitement en utilisant les produits adaptés à chaque type de peau.

2. Retirez le surplus de produit grâce à une vaporisation faciale d'environ 10 minutes.

3. Nettoyez la zone de traitement à nouveau pour retirer toutes les impuretés ou restes du visage afin d'empêcher que les ondes ultrasons ne soient renvoyées dans le derme.

4. Tonifiez doucement chaque partie du visage (ou de la zone de traitement) en utilisant l'astringent adapté.

5. Après avoir retiré l'astringent, la peau sera correctement nettoyée pour une protection optimale.

6. Appliquez du gel conducteur en quantité suffisante sur la zone de traitement.

AU DÉBUT DU TRAITEMENT:

1. Ajustez l'intensité grâce au régulateur «U/ENERGY». Il est recommandé de commencer avec 3 ou 4 blocs sur l'écran LCD.

2. Appuyez sur le bouton «ULTRASOUND» pour commencer.

3. Sélectionnez le type d'ondes souhaité en appuyant sur le bouton «STATE». Il existe deux types d'ondes: l'onde continue et l'onde combinée.

4. Sélectionnez le port de sortie souhaité en appuyant sur le bouton «SELECT». R correspond au port droit et L au port gauche.

5. Massez la zone de traitement sur laquelle le gel conducteur avait été appliqué avec de petits mouvements circulaires afin de couvrir toute la zone de traitement. Le temps de traitement variera en fonction de la taille de la zone à traiter. Un traitement facial complet (massages répétitifs) dure habituellement entre 10 et 15 minutes.

6. À la fin du traitement, éteignez et remettez la sonde en place.

NOTES

• Assurez-vous d'appliquer le gel conducteur en quantité suffisante pour un traitement de 15 minutes minimum.

• Il est recommandé d'utiliser des éjections basses pour des massages faciaux et des éjections plus élevées pour les traitements du corps.

• Si la zone de traitement est petite ou sensible, utilisez la sonde d'œil et assurez-vous que le niveau de rendement énergétique est limité à 5 à 7 blocs sur l'écran LCD «ENERGY». Le temps de traitement peut également être réduit à 8 à 10 minutes.

• Un traitement standard dure environ 10 sessions au total, avec un minimum de 24 heures entre chaque session. Si d'autres traitements faciaux sont effectués sur la même zone, un délai minimum de 7 jours doit être maintenu entre chaque traitement.

CAUTIONS

• N'utilisez pas cet instrument sur une peau sèche.

• N'utilisez pas cet instrument sur l'estomac d'une femme enceinte.

• N'utilisez pas cet instrument sur des personnes portant un pacemaker (tout appareil électrique ou de régulation des battements du cœur).

• N'utilisez pas cet instrument sur des personnes ayant des conditions cardiaques ayant été diagnostiquées.

• Utilisez toujours des électrodes ultrasons sur une peau suffisamment humidifiée ou après application d'un sérum.

• Le traitement par ultrasons peut être appliqué à tous types de peaux. Le temps de massage et les options de massage peuvent être adaptés à chaque type de peau. Pour les peaux sensibles, il est recommandé de réduire le temps de traitement à 3-5 minutes et assurez-vous que la puissance est sur le minimum au début du traitement.

GALVANIQUE

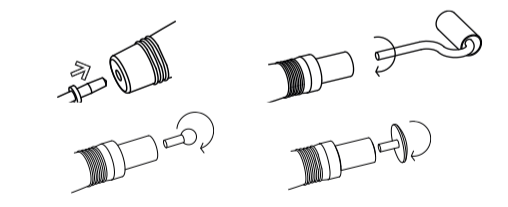

CONTRE-INDICATIONS

• Pacemaker (ou tout appareil électrique ou de régulation des battements du cœur)

- Grossesse
- Thrombose/phlébite
- Maladies de peau
- Opération dans les six derniers mois
- Implants en silicone
- Peau hyper-sensible ou vasculaire

AVANT LE TRAITEMENT:

1. La zone de traitement doit être nettoyée et séchée avant d'appliquer tout produit qui pénétrera les tissus.

2. Le client tient le bout en métal et le thérapeute tient la poignée de la roulette.

3. La polarité des sondes peut être modifiée en ajustant le bouton «LEAD» entre (+R) et (-G).

Pôle positif (anode)	Pôle négatif (cathode)
+R	-G
Rouleau/bille (+), métal pôle (-)	Rouleau/bille (-), métal pôle (+)
Des solutions de pH acide	Des solutions de pH alcalin

4. Couvrez la roulette/balle avec un bout de coton ou une éponge préalablement trempée dans une lotion adaptée (selon le traitement effectué). La lotion peut également être appliquée directement sur la peau.

AU DÉBUT DU TRAITEMENT:

1. Mettez la fonction «IONOS» en marche et assurez-vous

que le régulateur «I/ENERGY» est réglé au rendement minimal.

2. Sélectionnez l'opération souhaitée en appuyant sur le bouton «LEAD».

3. Touchez la zone traitée avec la roulette/balle.

4. Ajustez doucement le bouton «I/ENERG » jusqu'à l'intensité appropriée, lorsque le client sent une petite piqure. Faites rouler doucement la roulette. Le coton doit retenir l'humidité au maximum pour obtenir le meilleur effet possible.

CAUTIONS

• Assurez-vous à chaque utilisation que les clients retirent tous leurs bijoux, et confirmez qu'aucun implant métallique (broches, articulations, etc.) ne leur a été installée depuis leur dernier traitement.

• Les femmes enceintes et les personnes ayant une peau sensible, blessée, enflammée ou souffrant d'une expansion des vaisseaux sanguins ne doivent pas être soumises à ce traitement.

• Les clients ayant des problèmes de santé tels qu'une maladie cardiaque ou des maladies infectieuses et une peau hyper-allergique ou hyper-sensitive (voir contre-indications) ne doivent pas utiliser cet instrument.

• Assurez-vous toujours que la surface de la peau a été largement humidifiée avec un produit conducteur.

• Lors de l'utilisation, la roulette ne doit pas entrer en contact avec l'élément en métal. Si cela se produisait, l'instrument doit être protégé et l'éjection s'arrêtera automatiquement. À cet instant, éteignez la fonction «I/ENERGY» et redémarrez l'instrument en rallumant la fonction «I/ENERGY». Lorsque vous éteignez l'instrument, veillez à éteindre la fonction «I/ENERGY» avant d'éteindre la fonction «IONOS».

ASPIRATION ET PULVÉRISATION

ASPIRATION

1. Branchez l'extrémité opposée du tuyau au manche d'aspiration. Introduisez le petit tuyau d'aspiration en verre à utiliser dans le manche. Il existe quatre types de tuyaux d'aspiration en verre.



2. Vérifiez que le filtre en mousse est correctement placé dans le manche.

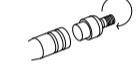

3. Appuyez sur le bouton «VAC-SPRAY» sur le panneau avant.

4. Vous pouvez ajuster l'effet d'aspiration en couvrant et découvrant le trou sur le côté du manche avec votre doigt.

NOTES

• L'opération ne doit normalement excéder 5 minutes. Si l'instrument surchauffe, éteignez tous les boutons puis redémarrez l'appareil après 10 minutes.

PULVÉRISATION

1. Remplissez les bouteilles avec le liquide adapté. Il existe deux types de bouteilles de pulvérisation, qui contiennent des liquides différents.

2. Branchez l'autre extrémité du tuyau à la bouteille de pulvérisation.



3. Appuyez sur le bouton «VAC- PRAY» sur le panneau avant.

4. Vous pouvez ajuster l'effet d'aspiration en couvrant et découvrant le trou du haut de la bouteille avec votre doigt.

NOTES

• Veillez à pulvériser en commençant par le front lors du traitement. Empêchez le liquide d'entrer dans le nez. Demandez au client de fermer les yeux et la bouche.

• Veillez à garder une distance suffisante entre l'appareil et le visage au cours de la pulvérisation afin que l'effet soit ressenti comme atterrissant sur la peau.

• L'opération ne doit normalement pas excéder 5 minutes. En cas de surchauffe de l'instrument, éteignez tous les boutons et redémarrez l'appareil après 10 minutes.

CAUTIONS

• Le régulateur de pression peut être dévisssé complètement. S'il arrive par hasard, vous pouvez le revisser et la machine continue de fonctionner correctement.

• Ne laissez pas le manche sur la même zone trop longtemps car cela peut provoquer des blessures.

• Évitez d'utiliser l'appareil sur une peau irritée.

• Assurez-vous que le tuyau de pulvérisation est toujours branché au bon embout sur l'appareil afin d'empêcher une aspiration accidentelle de toute solution de pulvérisation dans la pompe, ceci pouvant endommager l'appareil et annuler la garantie du fabriquant.

• Ne faites pas fonctionner la pompe d'aspiration ou de pulvérisation pendant de longues périodes de temps sans laisser un temps de refroidissement entre chaque traitement afin d'empêcher une surchauffe de la pompe et un endommagement de l'appareil. La garantie du fabricant ne couvre pas les endommagements provoqués par une surchauffe.

FAQ

ULTRASONS

Vérifiez ce qui suit si l'appareil est allumé mais que les sondes à ultrasons n'émettent pas d'ondes:

• Versez une goutte d'eau sur une sonde.

• Allumez l'appareil et augmentez doucement le niveau de rendement.

• Si l'eau se met en mouvement ou s'évapore, l'appareil et les sondes fonctionnent correctement. Si non, les sondes ne fonctionnent pas correctement.

L'appareil et les sondes fonctionnent correctement mais le client ne sent aucun effet.

• Assurez-vous d'avoir appliqué suffisamment de gel conducteur sur la zone de traitement.

GALVANIQUE

Vérifiez ce qui suit si les roulettes de la sonde ne tournent pas:

• Démontez et nettoyez complètement.

• Si la roulette ne fonctionne toujours pas correctement, veuillez contacter votre revendeur.

MAINTENANCE

HAUTE FRÉQUENCE

• Les tuyaux d'électrode en verre doivent être gardés propres et secs, et doivent être stérilisés avant et après chaque utilisation.

ULTRASONS

• Les sondes à ultrasons doivent être nettoyées en utilisant de l'eau claire (pas chaude) et un chiffon doux, puis stérilisées chimiquement en utilisant le liquide de stérilisation approprié. Séchez la sonde avec attention après la stérilisation et gardez-la dans son rangement sur le guéridon entre chaque utilisation. Stérilisez toujours les sondes avant toute nouvelle utilisation.

• N'immergez à aucun moment la sonde dans un fluide.

GALVANIQUE

• Prenez garde à ne pas endommager les roulettes de la sonde. N'utilisez à aucun moment de substance abrasive pour nettoyer les roulettes de la sonde ; car si la surface de la roulette se voyait endommagée, cela pourrait provoquer un dommage à la peau lors du traitement. Toute zone endommagée pourrait alors héberger des bactéries et cela rendrait la stérilisation plus difficile.

• Après le traitement, toutes les parties métalliques de la roulette doivent être nettoyées, stérilisées et séchées, puis gardées dans un endroit approprié pour éviter tout endommagement.

ASPIRATION ET PULVÉRISATION

• Le filtre en mousse doit être changé après 5 traitements. Démontez le manche et changez le filtre. Puis réassemblez le manche.

ACCESSOIRES

RÉF.	DESCRIPTION
10009	ÉLECTRODE 1
10010	ÉLECTRODE 2
10011	ÉLECTRODE 3
10012	ÉLECTRODE 4
10024	ÉLECTRODE SPÉCIALE 1
10025	ÉLECTRODE SPÉCIALE 2
10026	ÉLECTRODE SPÉCIALE 3
10040	POIGNÉE HAUTE FRÉQUENCE
10037	SONDE YEUX PETITE
10038	SONDE VISAGE PETITE
10004	POIGNÉE GALVANIQUE
CÂBLES GALVANIQUES	
10029	TUYAU
10033	BOUTEILLE SPRAY
10028	POIGNÉE
10027	TÊTE D'ASPIRATION 1
	TÊTE D'ASPIRATION 2
	TÊTE D'ASPIRATION 3

SPÉCIFICATIONS

Poids et taille	Taille de l'emballage (cm)	45x36x18,5
	Poids brut (Kg)	7
	Dimensions produit (cm)	41x17/24x13

Caractéristiques de travail	Puissance de travail	70 W
	Fréquence de travail (ultra-sons)	1 MHz
	Puissance de travail (ultrasons)	0,01 - 0,5 W/cm2 0,04 - 1,5 W/cm2
	Fréquence de travail (haute fréquence)	250 KHz
	Puissance de travail (galvanique)	5 W
	Intensité de travail (galvanique)	380 - 1000 mi-cro Amperes
	Pression d'aspiration	0 -- -0,075 MPa

Caractéristiques élec-triques	Tension nominale	220V ~ 240V
	Fréquence	50Hz/60Hz
	Puissance nominale	80 W

© 2018 Weelko
Vous trouverez plus d'information sur le site: www.weelko.com
Importateur: Weelko Barcelona, S.L. ESB65397556



MULTIFUNKTIONSGERÄT

WARNUNG

• Versuchen Sie niemals das Gerät zu öffnen und die innen liegenden Komponenten oder Zubehör zu untersuchen. Wenn eine Kontrolle notwendig wird, setzen Sie sich dafür mit Ihrem Lieferanten oder einem kompetenten Techniker in Verbindung.

• Verwenden Sie das Gerät niemals in feuchter oder unbelüfteter Umgebung, wie z.B. Feuchträume oder Badezimmer, um Schaden an den elektrischen Komponenten Ihres Geräts zu vermeiden.

• Verwenden Sie das Gerät niemals im Freien, Witterungseinflüsse können Schäden verursachen.

• Wenn die elektrische Zuleitung beschädigt ist, lassen Sie diese von einem Fachmann kontrollieren und austauschen, um Risiken zu vermeiden, oder bitten Sie den Händler um Kundendienstleistungen.

• Lassen Sie Ultraschallsonden nicht unbeaufsichtigt, solange sie eingeschaltet sind. Sie könnten sich überhitzen; damit könnte ihre Funktion beeinträchtigt oder ihre Lebensdauer verkürzt werden.

• Versuchen Sie nicht, den Generator aus Edelstahl vom Gummihalter (Handgriff) zu trennen, dies kann zu irreparablen Schäden am Generator führen.

EC-KONFORMITÄTSERKLÄRUNG

Dieses Produkt erfüllt die folgenden Anforderungen:

- Die Vorschriften der Niederspannungsrichtlinie: 2014/35/EU.
- Die Vorschriften der Richtlinie über elektromagnatische Verträglichkeit: 2014/30/EU.

RECYCLING

 Dieses Symbol auf unseren elektrischen Geräten und auf ihren Verpackungen bedeutet, dass diese Produkte in Europa nicht mit dem Hausmüll entsorgt werden dürfen. Für die Entsorgung beachten Sie bitte die lokalen Vorschriften oder die Anforderungen für die Entsorgung von elektrischen Geräten. Diese Initiative zur Entsorgung von Elektromüll hilft die natürlichen Ressourcen zu erhalten und dient einem besseren Umweltschutz.

WILLKOMMEN!

Vielen Dank für Ihren Kauf! Bitte lesen Sie die Anleitungen gründlich durch, bevor Sie das Gerät in Betrieb nehmen. Sie können auch Ihren Fachbetrieb um eine Einweisung bitten, damit Sie sicher sind, dass Sie das Gerät richtig einsetzen. Wir haften nicht für Unfälle, die aufgrund fehlerhafter Bedienung entstehen. Der Hersteller behält sich technische Änderungen der Geräte ohne vorherige Ankündigung vor. Wenn Sie in diesen Anleitungen Fehler finden, bitte senden Sie uns eine E-Mail, damit wir diese berichtigen können.



PACKUNGSINHALT

• Diese Komponenten können jederzeit ohne vorherige Ankündigung geändert werden..

• Das Aussehen des Produkts kann von den Abbildungen abweichen.

Nr.	PRODUCT	REF.	QTY.
1	ELEKTRODE 1	10009	1
2	ELEKTRODE 2	10010	1
3	ELEKTRODE 3	10011	1
4	ELEKTRODE 4	10012	1
5	HOCHFREQUENZ HANDSTÜCK	10040	1
6	AUGEN SONDE KLEIN	10037	1
7	GESICHT SONDE KLEIN	10038	1
8	GALVANISHER HANDSTÜCK	10004	1
9	KABEL GALVANISCHE		1
10	ZUBEHÖR GALVANISCHE	-	2
11	ZUBEHÖR GALVANISCHE	-	2
12	ROHR	10029	1
13	SPRÜHFLASCHE	10033	1
14	VAKUUM HANDSTÜCK	10028	1
15	VAKUUMKOPF 1	10027	1
16	VAKUUMKOPF 2		1
17	VAKUUMKOPF 3		1
18	HAYPT EINHEIT	-	1
19	STROMKABEL	-	1

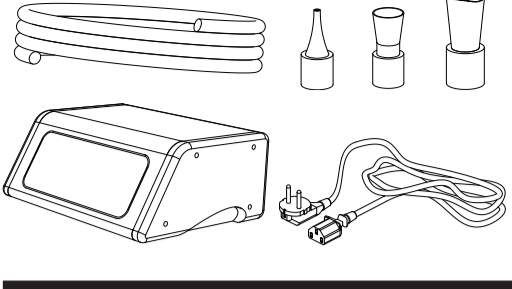
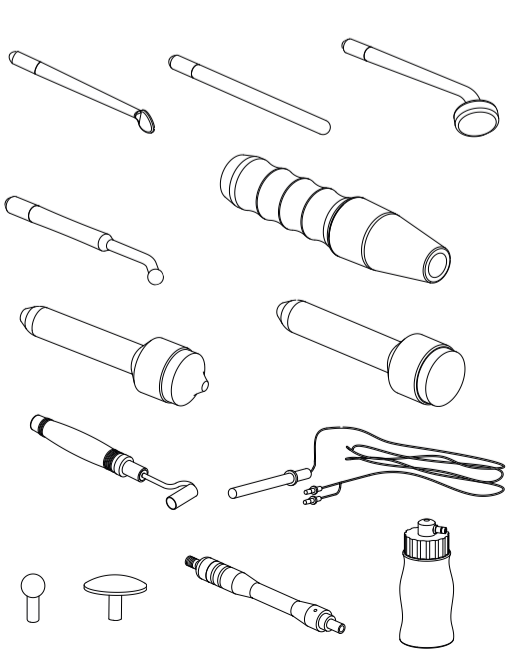

SCHALT'TAFEL

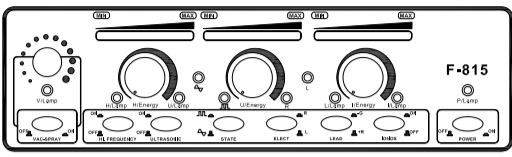

- Galvanisher Handstück
- Hochfrequenz Handstück
- Gesichtssonde
- Augensonde
- Sprühflascherohr
- Sauggerätrohr
- Stromkabel

GEBRAUCHS

- Stecken Sie das Stromkabel an der Geräterückseite ein.
- Die Zubehöerteile richtig an der Seite anschließen.
- “POWER“ einschalten.

HOHE FREQUENZ

1. Wählen Sie die richtige Glaselektrode und setzen Sie den Metallaufsatz in des Handgriffs ein (Berühren Sie die Glaselektrode nicht mit Ihren Händen oder Metallgegenständen!).

Zuordnung der Glaselektroden:

- Plizförmige Elektrode: Einsatz bei größeren Hautflächen (z.B. Gesicht, Stirn, Nacken).
 - Löffelförmige Elektrode: Einsatz für mittlere Hautflächen, z.B. Kinn.
 - Kügel förmige Elektrode: Einsatz für kleine Hautflächen, z.B. Nase.
 - Gerade Elektrode: Einsatz für indirekte Behandlungen.
2. Das Gerät mit dem "H. FREQUENCY"-Taster einschalten und sicherstellen, dass "H/ENERGY" auf den Minimalwert eingestellt ist.
3. Berühren Sie die Behandlungsfäche mit der Glaselektrode. Sie können dann die Ausgangsleistung langsam mit Hilfe von "H/ENERGY" anpassen.
4. Das Gerät mit dem "POWER"-Taster einschalten und sicherstellen, dass "ENERGY" auf Minimum eingestellt ist.
5. Wählen Sie die gewünschte Behandlungszeit mit "TIME" aus.

INDIREKTE VERWENDUNG

1. Wählen Sie die gerade Glaselektrode und stecken Sie den Metallaufsatz in das Ausgangsmundstück des Handgriffs ein.



2. Geben Sie dem Kunden den Handapparat und stellen Sie sicher, dass er die Glaselektrode und nicht den Handapparat hält.

3. Schalten Sie das Gerät mit "H. FREQUENCY" ein und vergewissern Sie sich, dass "H/ENERGY" auf dem Mindestwert steht.

4. Passen Sie die Ausgangsleistung langsam mit Hilfe von "H/ENERGY" an.

5. Führen Sie die Gesichtsmassage oder –behandlung wie erforderlich unter Verwendung des verordneten Produkts aus. Stellen Sie während des gesamten Behandlungsprozesses sicher, dass Sie die vom Kunden gehaltene Glaselektrode nicht berühren bzw. in Kontakt mit ihr geraten.

6. Verringern Sie zum Abschluss der Behandlung langsam den "H/ENERGY"-Pegel auf den Mindestausgangswert und schalten Sie das Gerät anschließend mit dem "H. FREQUENCY"-Taster aus.

VORSICHT

• Der Pol der Glaselektrode gibt Funken ab, wenn das eingeschaltete Gerät einen Abstand von weniger als 2,5 cm von der Haut hat. Verringern Sie die Energie des Hochfrequenzgeräts. Wenn der Kunde die Funken immer noch spürt, können Sie das Gesicht mit einem kleinen trockenen Baumwolltuch abdecken, nie mit einem Tuch aus Nylon oder Synthetikmaterial.

• Bevor Sie die Glaselektrode von der Haut nehmen, verringern Sie "ENERGY" auf den eingestellten Minimalwert, schalten Sie dann aus, bevor Sie das Gerät von der Haut entfernen.

• Die Kunden dürfen keine Metallgegenstände oder –schmuck tragen. Solche Gegenstände müssen vor jeder Behandlung abgenommen werden.

• Hochfrequenzbehandlungen sollten nicht an Schwangeren oder Personen mit Herzschrittmachern (oder einem anderen elektrischen oder rhythmischen Gerät zur Regulierung) vorgenommen werden.

• Produkte, die mit Hochfrequenzbehandlungen verwendet werden, dürfen keinen Alkohol oder alkoholhaltige Substanzen enthalten, um eine versehentliche Verbrennung durch Lichtbogenbildung zu vermeiden.

• Berühren Sie niemals den Bereich des inneren Auges (Augapfel) mit irgendeiner Hochfrequenzelektrode.

• Halten Sie nur den Handgriff des Hochfrequenz-Handapparats.

ULTRASCHALL

VOR DER BEHANDLUNG:

1. Reinigen/tonifizieren Sie die Behandlungszone mit den vorgeschriebenen Hautprodukten.

2. Entfernen Sie Produktreste mit einem 10-minütigen Gesichtsdampfbad.

3. Reinigen Sie die Behandlungszone erneut, um Schmutz oder Ablagerungen auf dem Gesicht zu entfernen, damit die Ultraschallwellen diese nicht wieder in die Haut zurück stoßen.

4. Tonifizieren Sie sanft alle Gesichtsbereiche (oder die Behandlungszone) mit einem geeigneten Adstringens.

5. Nach dem Wegwischen des Adstringens ist die Haut gründlich gereinigt und optimal geschützt.

6. Tragen Sie eine ausreichende Menge leitendes Gel auf die Behandlungszone auf.

BEGINN DER BEHANDLUNG:

1. Passen Sie die Intensität mit dem Regler "U/ENERGY" an. Sie sollten beginnen, wenn auf dem LCD-Display 3-4 Blocks angezeigt werden.

2. Drücken Sie den "ULTRASOUND"-Taster um zu beginnen.

3. Wählen Sie den gewünschten Wellenzustand mit dem "STATE"-Taster aus. Es gibt 2 verschiedene Wellenzustände: kontinuierliche Welle und kombinierte Welle.

4. Wählen Sie den gewünschten Ausgangsport durch Drücken von "SELECT" aus. "R" steht für den rechten, "L" für den linken Port. Massieren Sie die Behandlungszone, wo das leitende Gel aufgetragen wurde, mit kleinen kreisförmigen Bewegungen. Die Behandlungszeit ist von der Größe der Behandlungszone abhängig. Ein normaler (vollständiger) Gesichtsbereich braucht 10-15 Minuten wiederholter Massagen.

5. Wenn die Behandlung abgeschlossen ist, schalten Sie die Ausgangsleistung aus und stecken Sie die Sonde wieder in ihren Halter.

NOTIZEN

• Vergewissern Sie sich, dass die aufgetragene Menge des leitenden Gels für eine 15-minütige Behandlung ausreicht.

• Im Allgemeinen wird bei Gesichtsbehandlungen eine geringere Ausgangsleistung eingesetzt als bei Körperbehandlungen.

• Wenn die Behandlungszone klein oder empfindlich ist, verwenden Sie die Augensonde und stellen Sie sicher, dass die Energieausgangsleistung auf 5-7 Blocks (auf dem LCD-Display "ENERGY") begrenzt ist. Die Behandlungszeit kann auch auf 8-10 Minuten verringert werden.

• Eine komplette Standardbehandlung besteht im Allgemeinen aus ca. 10 Sitzungen bei einer Mindestruhezeit von 1 Tag zwischen den Sitzungen. Wenn gleichzeitig noch andere Gesichtsbehandlungen durchgeführt werden, muss zwischen den Behandlungen eine Mindestruhezeit von 7 Tagen liegen.

VORSICHT

• Niemals bei trockener Haut verwenden.

• Nicht im Bauchbereich von Schwangeren verwenden.

• Nicht bei Personen mit Herzschrittmachern (oder anderen elektrischen oder rhythmischen Geräte zur Regulierung) verwenden.

• Nicht bei Personen mit bekannten Herzproblemen verwenden.

• Verwenden SieUltraschallsonden immer mit ausreichend Feuchthaltemittel oder Serum auf der Haut.

• Ultraschallbehandlung eignet sich für alle Hauttypen. Die Massagezeit und die Geräteeinstellungen lassen sich an die verschiedenen Hauttypen anpassen. Bei empfindlicher Haut verringern Sie die Behandlungszeit auf 3-5 Minuten und stellen sicher, dass die Leistung auf den niedrigsten Anfangspegel gesetzt ist.

GALVANISCHEN

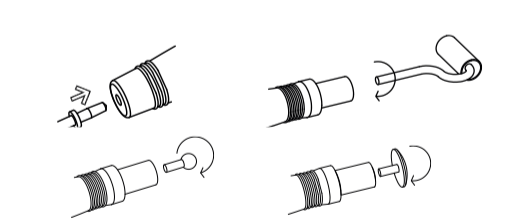

KONTRAINDIKATIONEN

- Herzschrittmacher (sowie alle elektrischen oder rhythmischen Geräte zur Regulierung)
- Schwangerschaft
- Thrombose/Phlebitis
- Hautkrankheiten
- Operationen (in den letzten 6 Monaten)
- Silikonimplantate
- Hypersensible Haut oder Haut mit Durchblutungsstörungen

VOR DER BEHANDLUNG:

1. Bevor irgendwelche Produkte in das Gewebe eindringen können, muss die Behandlungszone gereinigt und getrocknet werden.

2. Der Kunde hält den Metallpol, der Therapeut halt den Handgriff des Rollers.

3. Der Polaritätswechsel der Sonden erfolgt durch Verstellen des "LEAD"-Tasters zwischen (+R) und (-G).

Positiver Pol (Anode)	Negativer Pol (Kathode)
+R	-G
Roller/Kugel (+), Metallischer Pol	Rolle/Kugel (-), Metallischer Pol (+)
Lösungen mit saure PH	Lösungen mit alkalischem PH

- Bedecken Sie den Roller/die Kugel mit einem

Baumwollstück oder einem Schwamm, die vorher in eine entsprechende (je nach Behandlung) Lotion getaucht wurden. Die Lotion kann auch direkt auf die Haut aufgetragen werden.

BEGINN DER BEHANDLUNG:

1. Schalten Sie "IONOS" ein und stellen Sie sicher, dass der Regler "I/ENERGY" auf die minimale Ausgangsleistung eingestellt ist.

2. Wählen Sie durch Drücken von "LEAD" die Betriebsart.

3. Berühren Sie den behandelten Teil mit dem Roller/der Kugel.

4. Passen Sie "I/ENERGY" langsam an die Stärke an, bei der der Kunde einen leichten Stich fühlt. Lassen Sie den Roller sanft gleiten, Um die beste Wirkung zu erzielen, muss das Tuch ständig feucht bleiben.

VORSICHT

• Stellen Sie immer sicher, dass die Kunden allen Schmutz entfernen und dass sie seit der letzten Behandlung keine Metallimplantate (Nägel, Nähte usw.) bekommen haben.

• An Schwangeren und Personen mit empfindlicher, verletzter, geschwollener Haut oder Blutgefäßerweiterungen darf diese Behandlung nicht ausgeführt werden.

• Kunden mit den folgenden Gesundheitsproblemen dürfen dieses Instrument nicht verwenden, z.B. Herz- und Infektionskrankheiten, hyperallergische und hypersensible Personen (s. Gegenanzeigen).

• Stellen Sie immer mit einer ausreichenden Menge eines leitenden Produkts sicher, dass die Hautfläche befeuchtet ist.

• Während des Gebrauchs darf der Roller nicht mit dem Metallpol in Berührung kommen. Wenn es zu einem Zwischenfall kommt, muss das Instrument geschützt werden und der Ausgang schaltet sich automatisch ab. Schalten Sie nun "I/Energy" aus und starten die Funktion erneut. Wenn Sie das Instrument ausschalten, schalten Sie zuerst "I/Energy" ab, anschließend "IONOS".

VAKUUM UND SPRAY

ABSAUGEN

1. Schließen Sie das entgegengesetzte Ende der Leitung am Absaughandgriff an. Setzen Sie die entsprechenden Absaugrohre in den Handgriff. Es gibt drei unterschiedliche Arten von kleinen Vakuumköpfe aus Glas.



2. Kontrollieren Sie den richtigen Sitz des Schaumstofffilters im Handgriff.



3. Schalten Sie den "VAC-SPRAY"-Taster auf der Vorderseite ein.

4. Die Saugwirkung können Sie auch durch Ab- und Aufdecken des Lochs an der Handgriffseite mit dem Finger regulieren.

NOTIZEN

• Ein normaler Behandlungszyklus sollte nicht länger als 5 Minuten dauern; falls das Gerät überhitzt ist, schalten Sie alle Taster aus und schalten Sie 10 Minuten später wieder ein.

SPRÜHEN

1. Füllen Sie die gewünschte Flüssigkeit in die Sprühflasche. Es gibt zwei Sprühflaschen, die unterschiedliche Flüssigkeiten enthalten können.

2. Schließen Sie das entgegengesetzte Ende der Leitung an der Sprühflasche an.



3. Schalten Sie den "VAC-SPRAY"-Taster an der Vorderseite ein.

4. Die Saugwirkung können Sie auch durch Ab- und Aufdecken des Lochs an der Flasche oben mit dem Finger regulieren.

NOTIZEN

• Sprühen Sie von der Stirn ausgehend nach unten. Vermeiden Sie ein Eindringen der Flüssigkeit in die Nase, bitten Sie den Kunden, Augen und Mund geschlossen zu halten.

• Halten Sie während des Sprühens einen angemessenen Abstand zum Gesicht; dann fühlt sich die Behandlung wie ein sanfter Nebel an, der sich auf der Haut verteilt.

• Eine normale Behandlung sollte nicht länger als 5 Minuten dauern. Wenn das Gerät überhitzt ist, schalten Sie alle Taster aus und schalten Sie 10 Minuten später wieder ein.

VORSICHT

• Der Druckregler kann vollständig abgeschraubt werden. Wenn es versehentlich passieren sollte, schrauben Sie ihn wieder und die Maschine wird immer noch korrekt funktionieren.

• Lassen Sie den Handgriff nicht zu lange an derselben Hautstelle, dies kann zu Verletzungen führen.

• Setzen Sie das Gerät nicht bei gereizter Haut ein.

• Stellen Sie immer sicher, dass die Sprühleitung an der richtigen Düse des Geräts angeschlossen ist, um ein versehentliches Absaugen einer Sprühlösung in die Pumpe zu vermeiden. Dies könnte die Gerätepumpe beschädigen und die Herstellergarantie ungültig machen.

• Arbeiten Sie nicht über einen längeren Zeitraum mit der Absaug-/Sprühpumpe ohne eine Abkühlzeit zwischen den Behandlungen einzuhalten, um ein Überhitzen der Pumpe und Schaden am Gerät zu vermeiden. Schäden, die durch ein Überhitzen der Pumpe entstanden sind, werden nicht von der Herstellergarantie gedeckt.

FAQ

ULTRASCHALL

Überprüfen Sie Folgendes, wenn das Gerät sich einschaltet, aber die Sonden keine Schallwellen senden.

• Geben Sie einen Tropfen Wasser auf eine Sonde.

• Schalten Sie das Gerät ein und steigern langsam die Ausgangsleistung.

• Wenn das Wasser in Bewegung gerät und zu verdampfen beginnt, arbeitet das Gerät und die Sonden einwandfrei. Andernfalls arbeiten die Sonden fehlerhaft.

Das Gerät und die Sonden arbeiten einwandfrei, aber der Kunde spürt keine Wirkung.

• Vergewissern Sie sich, dass sich eine ausreichende Menge von leitendem Gel auf der Behandlungszone befindet.

GALVANISCHEN

Wenn die Roller an der Sonde nicht drehen:

• Bauen Sie diese aus und reinigen sie gründlich.

• Wenn sich der Roller immer noch nicht ungehindert dreht, verständigen Sie Ihren Händler.

WARTUNG

HOHE FREQUENZ

• Die Rohre der Glaselektrode müssen sauber und trocken gehalten werden und sind vor und nach jedem Gebrauch zu sterilisieren.

ULTRASCHALL

• Die Ultraschallsonden können mit sauberem (nicht heißem) Wasser gereinigt werden; dazu ein sauberes weiches Tuch verwenden, anschließend werden sie mit einer geeigneten Sterilisationsflüssigkeit chemisch sterilisiert. Trocknen Sie die Sonde nach dem Sterilisieren sorgfältig und bewahren sie zwischen den Einsätzen sicher in ihrem Halter auf dem Wagen auf. Sterilisieren Sie die Sonden erneut vor jedem Gebrauch.

• Tauchen Sie die Sonde niemals in eine Flüssigkeit!

GALVANISCHEN

• Achten Sie darauf, die Sondenroller nicht zu beschädigen. Verwenden Sie keine scheuernden Mittel zur Reinigung, denn eine beschädigte Rolleroberfläche kann bei der Behandlung zu Kratzern auf der Hautfläche führen. Angegriffene Zonen können auch zu einer Brutstätte für Bakterien werden und die Sterilisierung erschweren.

• Nach der Behandlung müssen alle Metallteile des Rollers gereinigt, sterilisiert und getrocknet werden. Anschließend bewahren Sie diesen zum Schutz vor Beschädigung im Zubehörbehälter auf.

VAKUUM UND SPRAY

• Das Schaumstofffilter im Handgriff muss nach jeweils 5 Behandlungen ausgetauscht werden. Bauen Sie den Handgriff auseinander und ersetzen das Filter. Dann bauen Sie den Handgriff wieder zusammen.

ZUBEHÖR

REF.	BESCHREIBUNG
10009	ELEKTRODE 1
10010	ELEKTRODE 2
10011	ELEKTRODE 3
10012	ELEKTRODE 4
10024	SPEZIAL-ELEKTRODE 1
10025	SPEZIAL-ELEKTRODE 2
10026	SPEZIAL-ELEKTRODE 3
10040	HOCHFREQUENZ HANDSTÜCK
10037	AUGEN SONDE KLEIN
10038	GESICHT SONDE KLEIN
10004	GALVANISHER HANDSTÜCK
	KABEL GALVANISCHE
	ROHR
10033	SPRÜHFLASCHE
10028	VAKUUM HANDSTÜCK
10027	VAKUUMKOPF 1
	VAKUUMKOPF 2
	VAKUUMKOPF 3

TECHNISCHE DATEN

Gewicht und Abmesungen	Verpackungsgröße (cm)	45x36x18,5
	Bruttogewicht (kg)	7
	Produktabmessungen (cm)	41x17/24x13
Tech-nische Daten	Arbeitsleistung	70 W
	Arbeitsfrequenz (ultraschall)	1 MHz
	Arbeitsleistung (ultraschall)	0,01 - 0,5 W/cm2 0,04 - 1,5 W/cm2
	Arbeitsfrequenz (hochfre-quenz)	250 KHz
	Arbeitsleistung (galvanische)	5 W
	Arbeitsintensität (galvanische)	380 - 1000 mi -cro Amperes
	Saugdruck	0 ~ -0,075 MPa
Elek-trische Daten	Nennspannung	220V ~ 240V
	Frequenz	50Hz/60Hz
	Nennleistung	80 W

© 2018 Weelko
Besuchen Sie unsere Webseite für weitere Informationen www.weelko.com
Importeur: Weelko Barcelona, S.L.
ESB65397556



IT

F-815
Manuale d’istruzioni
WE-2018-F815

STRUMENTO MULTIFUNZIONE

AVVERTENZA

• Non aprire o ispezionare gli elementi o gli accessori interni dell'apparecchio. Qualora fosse necessaria un’ispezione, contattate il fornitore o un tecnico specializzato.

• Non utilizzare mai l'unità in ambienti umidi o poco ventilati, quali zone di acqua, bagni, ecc. in modo da prevenire danni agli elementi elettrici.

• Non utilizzare mai l'apparecchio all'aperto, gli agenti meteorologici potrebbero causare danni.

• Se il cavo elettrico è rotto, chiedere a un professionista di fornire altro e modificarlo per evitare rischi, oppure contattare il fornitore.

• Non lasciare le sonde di ultrasuoni accesi incustoditi, in quanto possono surriscaldarsi e causare danni alla sonda o ridurne la durata.

• Non cercare di separare il generatore di acciaio dalla sua guaina di gomma (manico), qualsiasi tentativo di farlo potrebbe causare danni irreparabili al generatore.

DICHIARAZIONE DI CONFORMITÀ CE

Questo prodotto è conforme alle disposizioni delle seguenti direttive:

1. Le misure della Direttiva di bassa tensione: 2014/35/EU.

2. Le misure della Direttiva sulla compatibilità elettromagnetica: 2014/30/EU.

RICICLAGGIO

 Quando questo simbolo è indicato in uno qualsiasi dei nostri prodotti elettrici o nell'imballaggio, vuol dire che tali prodotti non devono essere trattati come residui domestici convenzionali in Europa. Per assicurare un trattamento adeguato dei rifiuti, smaltire il prodotto in conformità alle leggi locali o alle consuetudini di smaltimento degli apparecchi elettrici. Questo procedimento aiuta a conservare l'ambiente e a migliorare gli standard di protezione ambientale relativi al trattamento dei residui elettrici.

BENVENUTI!

Grazie per aver fatto l'acquisto. Prima di utilizzare l'apparecchio, leggere attentamente le istruzioni. Inoltre, è consigliato ricevere indicazioni da un professionista per essere sicuri di utilizzare correttamente l'apparecchio. L'Azienda declina ogni responsabilità derivante per eventuali incidenti dovuti a una manipolazione non corretta del prodotto.

L'Azienda si riserva il diritto di correggere informazioni sugli apparecchi, senza previo avviso. Se riscontrate degli errori in queste istruzioni, vi preghiamo di scriverci un'e-mail affinché possiamo correggerli.

CONTENUTO DELL'IMBALLAGGIO

• Questi elementi sono soggetti a modifiche senza previo avviso.

• L'aspetto del prodotto può differire dall'immagine.

N°	PRODOTTO	REF.	QUANT.
1	ELETTRODO 1	10009	1
2	ELETTRODO 2	10010	1
3	ELETTRODO 3	10011	1
4	ELETTRODO 4	10012	1
5	MANIPOLO ALTA FREQUENZA	10040	1
6	SONDA OCULARE PICCOLA	10037	1
7	SONDA FACCIALE PICCOLA	10038	1
8	MANIPOLO GALVANICO	10004	1
9	CAVO GALVANICO		1
10	ACCESSORI GALVANICO	-	2
11	ACCESSORI GALVANICO	-	2
12	TUBO	10029	2
13	BOTTIGLIA SPRAY	10033	2
14	MANIPOLO SUZIONE	10028	1
15	TESTATA SUZIONE 1	10027	1
16	TESTATA SUZIONE 2		1
17	TESTATA SUZIONE 3		
18	UNITÀ PRINCIPALE	-	1
19	CAVO ALIMENTAZIONE ELETTRICA	-	1

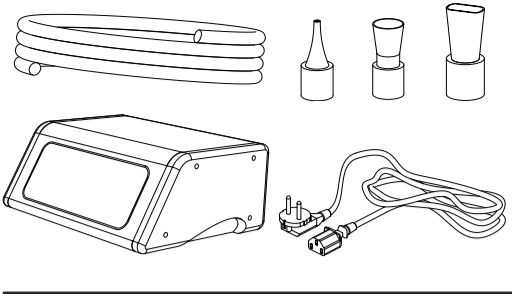
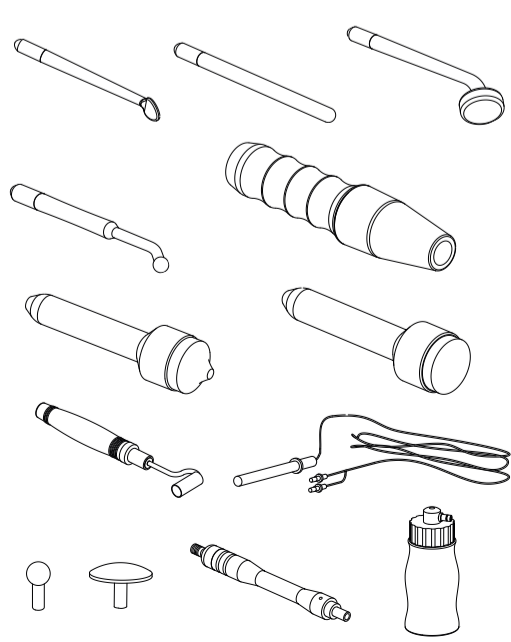

PANNELLO FRONTALE

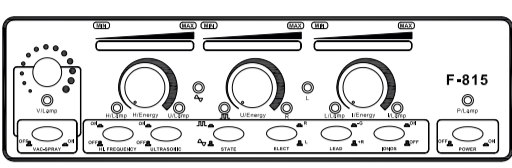

- Manipolo galvanico
- Manipolo alta frequenza
- Sonda facciale
- Sonda oculare
- Tubo polverizzazione
- Tubo suzione
- Cavo alimentazione elettrica

ISTRUZIONI DI UTILIZZO

- Connettere il cavo d'alimentazione nella parte posteriore indicato come "POWER LINE INPUT".
- Connettere gli accessori correttamente nel pannello frontale/posteriore.
- Premere il tasto "POWER".

ALTA FREQUENZA

1. Selezionare l'elettrodo di cristallo adeguato e inserire l'estremo di metallo nella bocca del manico. Cercare di non toccare l'elettrodo di vetro con le mani o con oggetti metallici.

Scelta degli elettrodi:

- Elettrodo a forma di fungo: indicato per le grandi aree di pelle (viso, fronte, collo).
- Elettrodo a forma di cucchiaino: per le zone intermedie del viso (mento).
- Elettrodo a forma di palla: usato per piccole zone della pelle (naso).
- Elettrodo tubo: per il trattamento indiretto.

2. Accendere l'apparecchio premendo il tasto "H.FREQUENCY" e assicurarsi che "H/ENERGY" sia al minimo.

3. Toccare l'area di trattamento con l'elettrodo di vetro. È quindi possibile regolare la potenza a poco a poco con il tasto "H/ENERGY".

4. Durante il trattamento se si cambia l'elettrodo, si deve prima mettere la potenza al livello minimo, e dopo, regolare il livello di energia lentamente per raggiungere l'intensità desiderata.

5. Al termine del trattamento, abbassare gradatamente il tasto "H/ENERGY" al livello minimo di potenza. Quindi, spegnere il tasto "H.FREQUENCY" prima di rimuovere l'elettrodo dal viso del cliente.

USO INDIRECTO

1. Selezionare l'elettrodo retto e inserirlo nel manico.

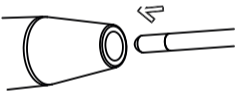

2. Dare il manico al cliente, assicurando che lo tenga dalla parte del cristallo.

3. Accendere l'apparecchio tramite il tasto "H.FREQUENCY" e assicurare che "H/ENERGY" sia al minimo.

4. Selezionare la potenza desiderata col tasto "H/ENERGY".

5. Realizzare il massaggio facciale o il trattamento col prodotto adeguato. Durante il trattamento ci si deve assicurare di non toccare l'elettrodo di cristallo tenuto dal cliente.

6. Alla fine del trattamento, ridurre lentamente "H/ENERGY" alla potenza minima e dopo spegnere l'apparecchio tramite "H.FREQUENCY".

PRECAUZIONI

- Il polo dell'elettrodo di cristallo, quando acceso, produce una scintilla quando è a meno di 2,5 cm dalla pelle. In questo caso, ridurre l'energia dell'alta frequenza. Se il cliente ancora sente la scintilla, si può coprire il viso con un panno secco di cotone: mai di nylon o sintetico.

- Prima di sollevare l'elettrodo di cristallo dalla pelle, si deve diminuire "H/ENERGY" al valore minimo e spegnere la corrente.

- Il clienti non devono avere nessun oggetto di metallo o gioielli: farglieli togliere dal corpo prima di fare qualsiasi trattamento.

- Il trattamenti di alta frequenza non si devono fare a donne in stato di gravidanza né a persone con stimolatori cardiaci (o nessun altro apparecchio elettrico di ausilio al cuore).

- Il prodotti usati nel trattamento di alta frequenza non devono contenere alcool né liquidi a base di spirito, per prevenire la combustione accidentale derivata della formazione dell'arco elettrico.

- Non toccare mai l'interno dell'occhio (globo oculare), con l'elettrodo.

- Tenere unicamente il manico dell'alta frequenza.

ULTRASUONI

PRIMA DEL TRATTAMENTO:

Prima del trattamento:

- Pulire / tonificare l'area di trattamento con i prodotti prescritti per ogni tipo di pelle.
- Ritirare il prodotto che avanza con l'aiuto di vaporizzatore faciale durante 10 minuti.
- Pulire l'area a trattare ancora una volta per eliminare ogni sporcizia o residuo nel viso in modo da evitare che le onde di ultrasuono lo restituiscono alla derma.
- Tonificare tutto il viso (o l'area a trattare) soavemente, usando un astringente adeguato.
- Dopo di risciacquare l'astringente, la pelle si pulirà profondamente per una protezione ottima.
- Applicare con abbondanza il gel conduttore sull'area di trattamento.

INIZIO DEL TRATTAMENTO:

1. Regolare l'intensità tramite il regolatore "U / ENERGY". Deve cominciare nei 3-4 blocchi nello schermo LCD.

2. Selezionare lo stato di onda desiderato premendo il tasto "STATE". Ci sono tre tipi di stato di onda: onda continua, onda intermittente e onda combinata.

3. Selezionare la sonda desiderata (facciale o oculare) premendo il tasto "SELECT".

4. Tenere la sonda con fermezza e pulsare il tasto "START/PAUSE" per iniziare il trattamento.

5. Massaggiare l'area di trattamento, dove si è applicato il gel conduttore, con piccoli movimenti circolari coprendo tutta l'area da trattare. Il tempo di trattamento può variare secondo il formato della superficie a trattare. Lo standard (completo) per la zona facciale sarebbero 10 minuti di massaggio ripetitivo.

6. Una volta finito il trattamento, spegnere la corrente e ritornare la sonda alla sua posizione.

NOTE

- Assicurarsi sempre che si applichi sufficiente gel conduttore per almeno quindici minuti di trattamento.

- Generalmente le potenze più basse si usano per trattamenti facciali e le più alte per i trattamenti corporali.

- Se l'area di trattamento è piccola o sensibile, usare la sonda oculare e assicurarsi che la intensità sia tra i blocchi 5 e 7 (sull'"ENERGY" dello schermo LCD). Il tempo di trattamento si può anche ridurre a 8-10 minuti.

- Un pacco di trattamento standard dura intorno a un totale di 10 sessioni, con un periodo minimo di riposo di un giorno tra sessioni. Se si portano a termine altri trattamenti faciali nella stessa zona, si deve aspettare un periodo minimo di riposo di sette giorni tra i trattamenti.

PRECAUZIONI

•Non usare mai sopra la pelle secca.

- Non usare mai nella zona delle donne incinta.

- Non usare con persone con uno stimolatore cardiaco (o alcun altro apparecchio elettrico per regolare il cuore).

- Non usare con persone con malattie del cuore conosciute.

- Usare sempre gli elettrodi di ultrasuono con la sufficiente crema idratante sulla pelle.

- Il trattamento con ultrasuoni è adeguato per tutti i tipi di pelle. Il tempo di massaggio e la configurazione dell'apparecchio si possono aggiustare ad ogni tipo di pelle. Per pelli sensibili, ridurre il tempo del trattamento a 3-5 minuti e assicurarsi che la potenza sia al livello più basso per cominciare.

GALVANICO

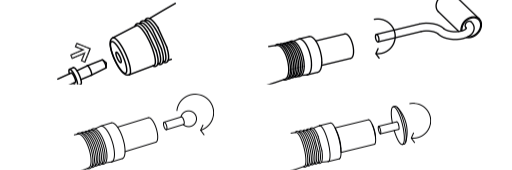

CONTROINDICAZIONI

Stimolatori cardiaci (o alcun altro apparecchio elettrico di ausilio al cuore).

- Gravidanza
- Trombosi / flebite
- Malattie della pelle
- Interventi chirurgici (negli ultimi sei mesi)
- Impianti di silicone
- Pelle ipersensibile o lesioni vascolari

PRIMA DEL TRATTAMENTO:

- L'area di trattamento deve essere lavata e asciugata prima di qualsiasi prodotto possa penetrare il tessuto cutaneo.
- Il cliente tiene la barra metallica e l'estetista tiene il manipolo roll.
- La polarità delle sonde può essere cambiata regolando il "LEAD" tra (R +) o (-G).

Polo positivo (anodo)	Polo negativo (catodo)
+R	-G
Rullo/palla (+), polo metallico (-)	Rullo/palla (-), polo metallico (+)
Soluzioni con pH acido	Soluzioni con pH alcalino

- Coprire il rullo/sfera con un pezzo di cotone o spugna imbevuta d'una lozione adatta (secondo il trattamento). La lozione può anche essere applicata direttamente sulla pelle.

INIZIO DEL TRATTAMENTO

1. Attivare "IONOS" e assicurare che il controller "I/ENERGY" è impostato al minimo.

2. Selezionare l'operazione premendo "LEAD".

3. Toccare la parte trattata con il rullo / sfera.

4. Lentamente regolare col tasto "I/ENERGY" la giusta intensità in cui il cliente si sente comodo. Far scorrere il rotolo senza problemi. Il cotone dovrebbe mantenere la sua umidità tutto il trattamento per un risultato ottimale.

PRECAUZIONI

- Assicurarsi sempre che i clienti rimuovono gioielli, e confermare che non hanno impianti metallici (viti nelle articolazioni, ecc.) dal suo ultimo trattamento.

- Le donne incinte e le persone con pelle sensibile, cute rotta, gonfia o con capillari espansi, non devono ricevere questo trattamento.

- I clienti con problemi di salute come le malattie cardiache o infettive, pelli ipoallergeniche o ipersensibili (vedere Controindicazioni) non possono utilizzare questo strumento.

- Assicurarsi che la superficie della pelle è ricoperta da abbondante prodotto conduttivo.

- Durante l'uso, il rullo non dovrebbe essere toccato dalla barra metallica. Se accade un incidente, lo strumento deve essere protetto e la corrente si spegne automaticamente. In tal caso, spegnere l'apparecchio col tasto "I/ENERGY" e avviarlo di nuovo. Per spegnere lo strumento, si prega di premere prima lo "I / ENERGIA" e poi il "IONOS".

SUZIONE E POLVERIZZAZIONE

SUZIONE

1. Connettere l'estremità del tubo al manico di suzione, collocando l'area di suzione di cristallo nel manipolo. Ci sono 4 differenti modelli per la suzione.



2. Comprovare che il filtro stia nella sua corretta posizione nel manico.

3. Accendere l'apparecchio tramite il tasto "VAC-SPRAY" nel pannello anteriore.

4. Si può regolare la suzione coprendo o stappando il buco laterale del manipolo con il dito.

NOTA

Normalmente il trattamento non deve durare più di 5 minuti. Se lo strumento si surriscalda, spegnere tutti i tasti evitando di usarlo per una decina di minuti.

POLVERIZZAZIONE

1. Riempire le bottiglie col liquido di polverizzazione adeguato. Ci sono due bottiglie di aerosol che possono contenere diversi liquidi.

2. Connettere l'estremo del tubo nella bottiglia di polverizzazione.



3. Accendere l'apparecchio premendo il tasto "VAC-SPRAY" nel pannello frontale.

4. Si può regolare l'effetto di polverizzazione coprendo o stappando il vuoto superiore della bottiglia col dito.

NOTE

- Polverizzare dalla fronte verso il basso. Evitare che il liquido entri nelle narici. Chiedere al cliente di chiudere gli occhi e la bocca.

- Mantenere una distanza adeguata, in modo che l'effetto sia quello di una soave rugiada sulla pelle.

- Normalmente, l'operazione non deve durare più di cinque minuti. Se lo strumento si surriscalda, spegnere tutti i tasti e lasciarlo fermo per dieci minuti.

PRECAUZIONI

- Il regolatore di pressione può essere svitato completamente. Se questo accade accidentalmente, si può ritornare alla sua posizione normale e il dispositivo continuerà a lavorare correttamente.

- Non lasciare il manipolo sulla pelle per troppo tempo, potrebbe causare lesioni.

- Evitarne l'uso su pelli irritate.

- Assicurarsi sempre che il tubo spruzzatore sia collegato al bocchino corretto dell'apparecchio, per evitare l'aspirazione accidentale di qualsiasi soluzione di polverizzazione nella pompa, il che potrebbe danneggiare l'apparecchiatura ed annullare la garanzia del produttore.

- Non utilizzare la pompa di suzione/polverizzazione per periodi prolungati. Si deve prevedere un tempo di raffreddamento tra i trattamenti, per evitare il surriscaldamento della pompa e danni all'apparecchio. I danni causati per surriscaldamento della pompa non sono coperti dalla garanzia del produttore.

FAQ

ULTRASUONI

Se l'unità di lavoro si accende, ma le sonde non emettono comprovare come segue:

- Mettere una goccia di acqua in una sonda.
- Accendere l'apparecchio e aumentare lentamente la potenza.
- Se l'acqua comincia a muoversi e si evapora, l'apparecchiatura e le sonde funzionano correttamente. Se non è così, le sonde non funzionano bene.

Se l'unità e le sonde funzionano correttamente, però il cliente non sente nessun effetto:

- Comprovare che si sia applicato sufficiente gel conduttore nell'area da trattarsi.

GALVANICO

Comprovare il seguente se i rulli della sonda non girano più:

- Smontare e pulire a fondo.

- Se il rullo continua a non funzionare correttamente, contattare il vostro distributore.

MANTENIMENTO

ALTA FREQUENZA

I tubi di vetro degli elettrodi devono essere mantenuti puliti e asciutti, e devono essere sterilizzati prima o dopo l'uso.

ULTRASUONO

Le sonde ad ultrasuoni devono essere pulite con acqua pulita (non calda) e un panno morbido e pulito, e quindi essere sterilizzate chimicamente con un liquido di sterilizzazione appropriato.

Asciugare la sonda dopo la sterilizzazione, e conservarla in modo sicuro nel supporto dell'apparecchiatura. Sterilizzare le sonde ancora una volta prima dell'uso.

GALVANICO

Fare attenzione a non danneggiare i rulli della sonda. Non usare mai sostanze abrasive per pulire i rulli, perché i danni alla sua superficie potrebbero graffiare la superficie della pelle durante il trattamento; le aree danneggiate anche possono albergare batteri e rendere più difficile la sterilizzazione.

SUZIONE E POLVERIZZAZIONE

Il filtro di spuma del manipolo si deve cambiare ogni cinque trattamenti. Smontare il manipolo, riporre il filtro e montare nuovamente il manipolo.

ACCESSORI

REF.	DESCRIPCIÓN	
10009	ELETTRODO 1	
10010	ELETTRODO 2	
10011	ELETTRODO 3	
10012	ELETTRODO 4	
10024	ELETTRODO SPECIALE 1	
10025	ELETTRODO SPECIALE 2	
10026	ELETTRODO SPECIALE 3	
10040	MANIPOLO ALTA FREQUENZA	
10037	SONDA OCULARE PICCOLA	
10038	SONDA FACCIALE PICCOLA	
10004	MANIPOLO GALVANICO	
	CAVO GALVANICO	
10029	TUBO	
10033	BOTTIGLIA SPRAY	
10028	MANIPOLO SUZIONE	
10027	TESTATA SUZIONE 1	
	TESTATA SUZIONE 2	
	TESTATA SUZIONE 3	

SCHEDA TECNICA

Pesi e dimensioni	Dimensioni imballo (cm)	45x36x18,5
	Peso lordo (kg)	7
	Dimensioni consola (cm)	41x17/24x13

Caratteristiche di lavoro	Potenza di lavoro	70 W
	Frequenza di lavoro (ultrasuono)	1 MHz
	Potenza di lavoro (ultrasuoni)	0,01 - 0,5 W/cm2 0,04 - 1,5 W/cm2
	Frequenza di lavoro (alta frequenza)	250 KHz
	Potenza di lavoro (galvanico)	5 W
	Intensità di lavoro (galvanico)	380 - 1000 micro Amperes
	Pressione di suzione	0 ~ -0,075 MPa

Caratteristiche elettriche	Voltaggio nominale	220V ~ 240V
	Frequenza	50Hz/60Hz
	Potenza nominale	80 W