



ES

F812
Manual de instrucciones
WE-2021-F812

ALTA FRECUENCIA Y ULTRASONIDOS

ADVERTENCIA

- Nunca, en ninguna circunstancia, intente abrir o inspeccionar los componentes o accesorios internos de la máquina. Si fuera necesaria una inspección, por favor póngase en contacto con su proveedor o un técnico debidamente cualificado.

- No utilice nunca la unidad en ambientes húmedos o insuficientemente ventilados, como zonas de aguas, baños, etc., con el fin de prevenir daños en los componentes eléctricos de su equipo.

- Nunca utilice el equipo al aire libre, las inclemencias meteorológicas pueden causar daños.

- Si el cable eléctrico estuviera roto, solicite a un profesional que le suministre otro y lo cambie para evitar riesgos, o contacte con el proveedor.

- No deje las sondas de ultrasonidos encendidas sin vigilancia, pues podrían recalentarse y causar daños en la sonda o acortar su vida útil.

- No trate de separar el generador de acero inoxidable de su funda de goma (mango), cualquier intento de hacerlo podría causar daños irreparables en el generador.

DECLARACIÓN DE CONFORMIDAD CE

Este producto cumple lo estipulado en las siguientes directivas:

1. Las medidas de la Directiva sobre Baja Tensión: 2014/35/EU

2. Las medidas de la Directiva de Compatibilidad Electromagnética: 2014/30/EU

RECICLAJE

 Cuando aparezca este símbolo en cualquiera de nuestros productos eléctricos o su embalaje, esto significa que dichos productos no deben tratarse como residuos domésticos convencionales en Europa. Para asegurar un tratamiento de residuos

adecuado, hágalo de acuerdo con las leyes locales o según convenga para el desecho de equipos eléctricos. Esto ayudará a preservar el medio ambiente y mejorar los estándares de protección medioambiental en relación con el tratamiento de residuos eléctricos.

¡BIENVENIDO!

Muchas gracias por su compra. Por favor, lea detenidamente las instrucciones antes de utilizar el equipo. También puede pedir orientación a un profesional para asegurarse de que está utilizando el equipo correctamente. No aceptaremos ninguna responsabilidad por los accidentes que ocurran debido a un manejo incorrecto.

La empresa se reserva el derecho de corregir detalles de los equipos, sin previo aviso. Si encuentra algún error en estas instrucciones, por favor no dude en enviarnos un e-mail para informarnos y que podamos corregirlos.

CONTENIDO DEL PAQUETE

- Estos componentes están sujetos a cambio sin previo aviso.

- El aspecto del producto puede diferir de la imagen.

Nº	PRODUCTO	REF.	CANT.
1	ELECTRODO 1	10009	1
2	ELECTRODO 2	10010	1
3	ELECTRODO 3	10011	1
4	ELECTRODO 4	10012	1
5	MANÍPULO ALTA FRECUENCIA	10040	1
8	SONDA OCULAR PEQUEÑA	10037	1
9	SONDA FACIAL PEQUEÑA	10038	1
10	UNIDAD PRINCIPAL	-	1
11	CABLE ALIMENTACIÓN ELÉCTRICA	-	1

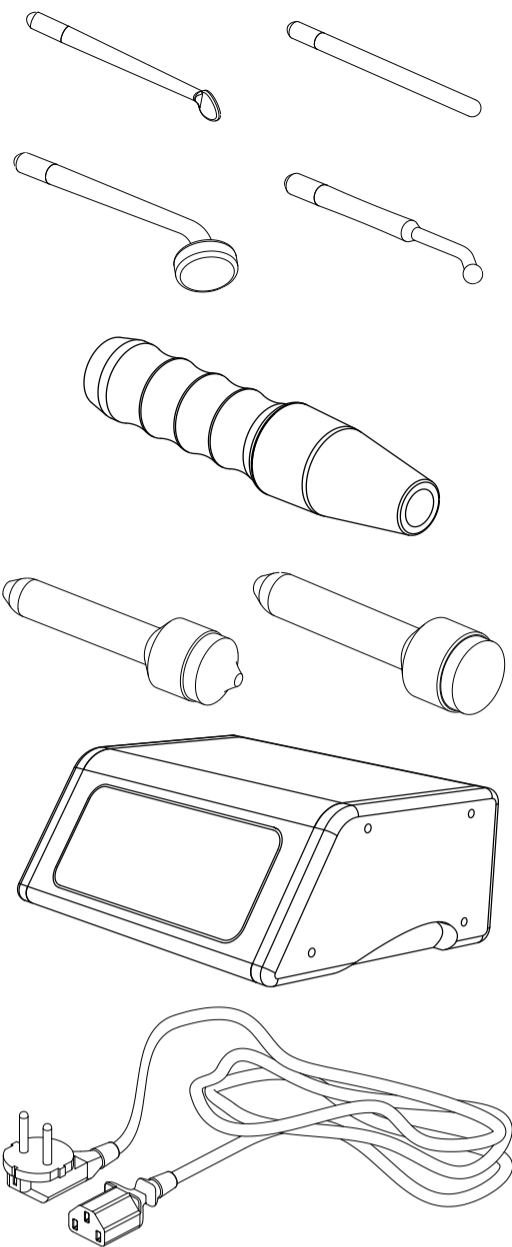

PANEL FRONTAL/PANEL TRASERO

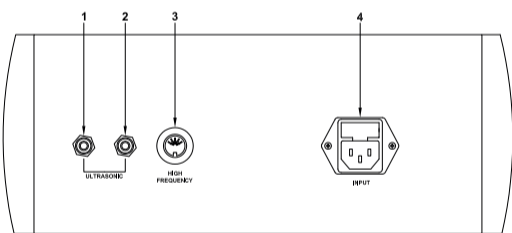
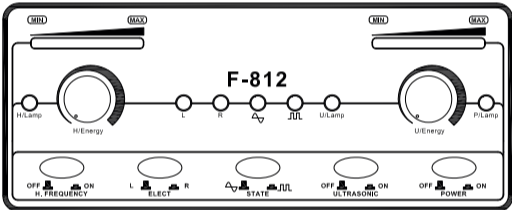

- Sonda ultrasonidos
- Sonda ultrasonidos
- Manípulo alta frecuencia
- Cable de alimentación eléctrica

INSTRUCCIONES DE USO

1. Conecte los cables de alimentación en el panel trasero, indicado en el esquema como "POWER LINE INPUT".

2. Conecte los accesorios correctamente en el panel delantero/trasero como se indica en el esquema.

3. Encienda el botón "POWER".

ALTA FRECUENCIA

1. Seleccione el tubo de cristal del electrodo correcto e inserte el extremo de la tapa de metal en la boquilla de salida del mango (intente no tocar el electrodo de cristal con las manos o cualquier objeto de metal).

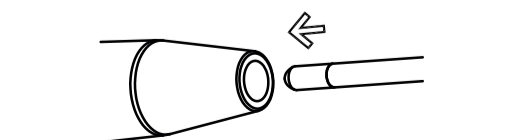

Elección de los electrodos de cristal:

a. Tubo de electrodo en forma de seta: para grandes zonas de piel (cara, frente, cuello, etc).

b. Tubo de electrodo en forma de cucharón: para zonas medias de la piel (la barbilla, etc).

c. Tubo de electrodo en forma de bola: usarse para pequeñas áreas de la piel (la nariz, etc).

d. Tubo de electrodo recto: utilizar para el tratamiento indirecto.

2. Encienda el equipo pulsando el botón "H. FREQUENCY" y asegúrese de que la "H/ENERGY" está colocado al mínimo.

3. Toque el área de tratamiento con el electrodo de cristal. A continuación, puede ajustar la potencia poco a poco usando el botón "H/ENERGY".

4. Durante el tratamiento, cuando cambie de electrodo debe volver a poner la potencia al nivel mínimo antes de intercambiar los electrodos, y luego, lentamente, ajustar el nivel de energía y volver a la intensidad requerida.

5. Al final del tratamiento, bajar lentamente el botón "H/ENERGY" al nivel de potencia mínima y luego apague el botón "H. FREQUENCY" antes de retirar el electrodo de la cara del cliente.

USO INDIRECTO

1. Seleccione el electrodo de vidrio recto e inserte el extremo de la tapa de metal en la boquilla de salida del mango.

2. Dé el aparato de mano al cliente, asegurándose de que sostenga el electrodo de vidrio y no la otra.

3. Encienda la unidad pulsando el botón "H. FREQUENCY" y asegúrese de que la "H/ENERGY" esté al mínimo.

4. Seleccione poco a poco la potencia mediante "H/ENERGY".

5. Lleve a cabo el masaje facial o tratamiento con el producto correspondiente según sea necesario. Durante el proceso de tratamiento completo, asegúrese de no tocar o entrar en contacto con el electrodo de cristal que sujeta el cliente.

6. Al final del tratamiento, reduzca lentamente "H/ENERGY" a la mínima potencia y luego apague el botón "H. FREQUENCY".

PRECAUCIÓN

- El polo del electrodo de cristal producirá una chispa cuando esté a menos de 2,5 centímetros de distancia de la piel con el instrumento encendido. En este caso, reduzca la energía de la unidad de alta frecuencia. Si el cliente aún siente la chispa, puede cubrirse la cara con un paño seco pequeño, de algodón, pero nunca con uno de nylon o sintético.

- Antes de retirar el electrodo de cristal de la piel, disminuya "ENERGY" a su valor mínimo, y luego apague la corriente antes de retirarlo de la piel.

- Los clientes no deben llevar ningún objeto de metal o joyas, todos los artículos deben ser retirados antes de comenzar cualquier tratamiento.

- Los tratamientos de alta frecuencia no deben llevarse a cabo en mujeres embarazadas o cualquier otra persona con un marcapasos (o cualquier aparato eléctrico o rítmico de regulación del corazón).

- Los productos utilizados en el tratamiento de alta frecuencia no deben contener alcohol o líquidos espirituosos con el fin de prevenir la combustión accidental derivada de la formación del arco eléctrico.

- Nunca toque el interior del ojo (globo ocular) con ningún electrodo de alta frecuencia.

- Sujete únicamente el mango del aparato de alta frecuencia.

ULTRASONIDOS

ANTES DEL TRATAMIENTO

1. Limpie/tonifique el área de tratamiento, con los productos prescritos para cada tipo de piel.

2. Retire cualquier producto sobrante con ayuda del vapor facial durante 10 minutos.

3. Limpie el área a tratar de nuevo para eliminar cualquier suciedad o residuo de la cara, y así evitar que las ondas de ultrasonido lo devuelvan

de nuevo a la dermis.

4. Tonifique toda la cara (o el área a tratar) con suavidad utilizando un astringente adecuado.

5. Después de aclarar el astringente, la piel se limpiará a fondo para una protección óptima.

6. Aplicar suficiente gel conductor para toda el área de tratamiento.

INICIO DEL TRATAMIENTO

1. Ajuste la intensidad a través del regulador "U/ENERGY". Debe comenzar en los 3 - 4 bloques en la pantalla LCD.

2. Pulse el botón "ULTRASOUND" para comenzar

3. Seleccione el estado de onda deseado encendiendo el botón "STATE". Hay 2 tipos de estado de onda: Onda Continua y Onda Combinada.

4. Seleccione el puerto salida deseado pulsando el botón "SELECT". "R" es para el puerto de la derecha y "L" es para el puerto de la izquierda.

5. Masajee el área de tratamiento, donde se ha aplicado el suficiente gel conductor mediante pequeños movimientos circulares para cubrir toda el área de tratamiento. El tiempo de tratamiento variará dependiendo del tamaño de la superficie a tratar. Un estándar (completo) para la zona facial debería durar 10-15 minutos de masaje repetitivo.

6. Tras completar el tratamiento, apague la corriente y devuelva la sonda a su posición.

NOTAS

- Asegúrese siempre de que aplica suficiente gel conductor para por lo menos 15 minutos de tratamiento.

- Generalmente las potencias más bajas se utilizan para tratamientos faciales y las más altas para los tratamientos corporales.

- Si el área de tratamiento es pequeña o sensible, utilice la sonda ocular y asegurarse de la intensidad se limite a los bloques de 5-7 (en la "ENERGY" de pantalla LCD). El tiempo de tratamiento también se puede reducir a 8-10 minutos.

- Un paquete de tratamiento estándar dura alrededor de 10 sesiones en total, con un período mínimo de descanso de un día entre sesiones. Si se llevan a cabo otros tratamientos faciales en la misma zona, debe esperarse un período mínimo de descanso de 7 días entre los tratamientos.

PRECAUCIÓN

- No usar nunca sobre la piel seca.

- No usar en la zona del vientre de las mujeres embarazadas.

- No usar en personas con marcapasos (o cualquier aparato eléctrico o rítmico de regulación del corazón).

- No usar en personas con afecciones cardíacas conocidas.

FICHA TÉCNICA

Pesos y tamaños	Tamaño embalaje (mm)	36x36x18,5
	Peso bruto (Kg)	5
	Tamaño consola (mm)	31x17x24x13
Características de trabajo	Potencia de trabajo	10 W
	Frecuencia de trabajo (ultrasonidos)	1 MHz
	Potencia de trabajo (ultrasonidos)	0 - 3 W/cm2
	Frecuencia de trabajo (alta frec.)	250 KHz
Características eléctricas	Voltaje nominal	220V ~ 240V
	Frecuencia	50Hz/60Hz
	Potencia nominal	20 W

- Utilice siempre los electrodos ultrasónicos con la suficiente crema hidratante o serum en la piel.

- El tratamiento con ultrasonidos es adecuado para todo tipo de piel. El tiempo de masaje y la configuración del equipo puede ajustarse para cada para cada tipo de piel. Para pieles sensibles, reduzca el tiempo de tratamiento a 3-5 minutos y asegúrese de que la potencia está al nivel más bajo para empezar.

FAQ

ULTRASONIDOS

Compruebe lo siguiente si la unidad de trabajo se enciende, pero las sondas no emiten.

- Ponga una gota de agua en una sonda.

- Encienda el aparato y aumente lentamente la potencia.

- Si el agua comienza a moverse y se evapora, el aparato y las sondas están funcionando correctamente. Si no es así, las sondas no están funcionando correctamente.

La unidad y las sondas están funcionando correctamente, pero el cliente no siente ningún efecto.

- Asegúrese de que se ha aplicado suficiente gel conductor en el área de tratamiento.

MANTENIMIENTO

ULTRASONIDOS

- Las sondas de ultrasonido deben limpiarse con agua limpia (no caliente) y un paño limpio y suave, y luego ser esterilizadas químicamente con un líquido de esterilización apropiado. Seque cuidadosamente la sonda después de la esterilización y almacénela de forma segura en su soporte en el carro entre un uso y otro. Siempre esterilice las sondas de nuevo antes de su uso.

- ¡Nunca sumerja la sonda en ningún líquido!

ACCESORIOS

REF.	DESCRIPCIÓN
10009	ELECTRODO 1
10010	ELECTRODO 2
10011	ELECTRODO 3
10012	ELECTRODO 4
10024	ELECTRODO ESPECIAL 1
10025	ELECTRODO ESPECIAL 2
10026	ELECTRODO ESPECIAL 3
10040	MANÍPULO ALTA FRECUENCIA
10037	SONDA OCULAR PEQUEÑA
10038	SONDA FACIAL PEQUEÑA



EN

F812
Instruction Manual
WE-2018-F812

HIGH FREQUENCY & ULTRASOUND

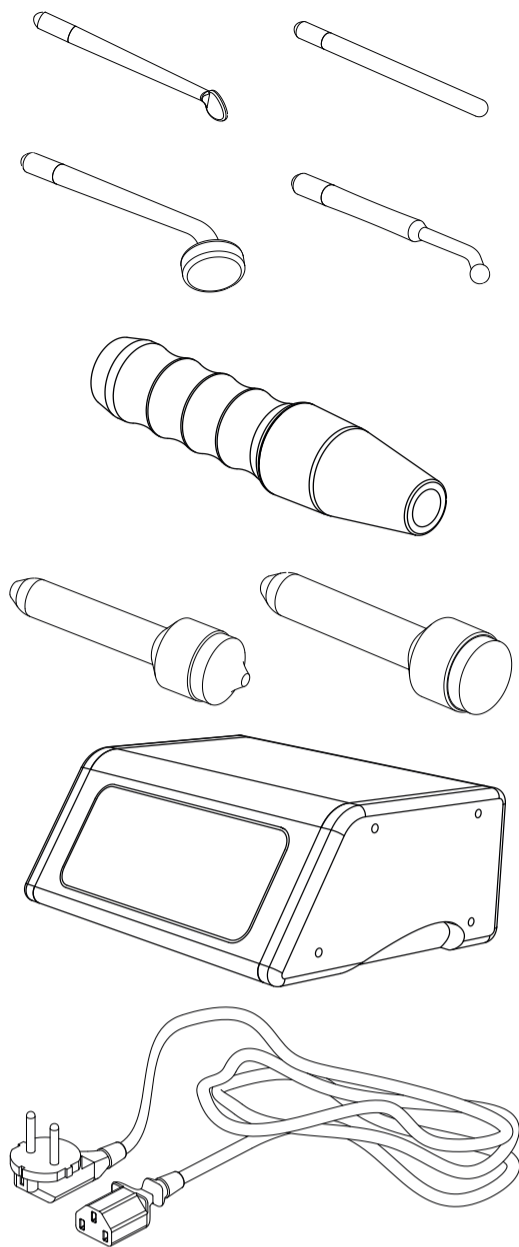

FRONT PANEL/REAR PANEL

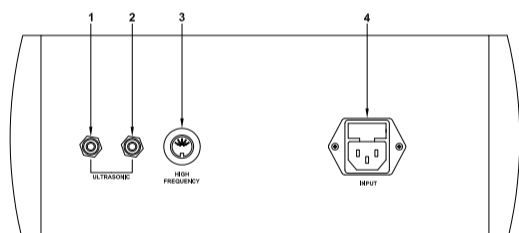
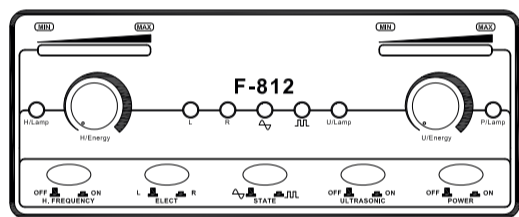

1. Ultrasound probe
2. Ultrasound probe
3. High frequency handle
4. Power line input

INSTRUCTIONS OF USE

1. Connect the power supply via the rear panel, indicated in the sketch as "POWER LINE INPUT".
2. Connect the accessories properly to the front/rear panel as indicated in the sketch.
3. Turn on the "POWER" button.

HIGH FREQUENCY

1. Select the proper glass electrode pipe and insert the metal cap end into the output mouthpiece of the handle (try not to touch the glass electrode with your hands or any metal objects).

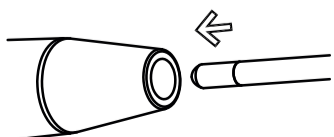

Glass electrode pipe assignment position:

- a. Mushroom-shaped electrode pipe: used for large areas of skin (face, forehead, neck, etc).
- b. Ladle-shaped electrode pipe: used for medium areas of skin (chin, etc).
- c. Ball-like electrode pipe: used for small areas of skin (nose, etc).
- d. Straight electrode pipe: used for indirect treatment.

2. Switch the unit on by pressing the "H. FREQUENCY" button and make sure the "H/ENERGY" is set to the minimum.

3. Touch the treatment area with the glass electrode. You can then slowly adjust the output using "H/ENERGY".

4. During the course of the treatment, when changing electrodes you should return the output to the minimum level before swapping the electrodes, and then slowly adjust the energy level and return in to the appropriate intensity required.

5. At the end of the treatment, slowly reduce the "H/ENERGY" level to the minimum output and then switch the "H. FREQUENCY" button off before removing the electrode from the customer's face.

INDIRECT USAGE

1. Select the straight glass electrode and insert the metal cap end into the output mouthpiece of the handle.

2. Give the handset to the customer, making sure they hold the glass electrode and not the handset.

3. Switch on the unit by pressing the "H. FREQUENCY" button and make sure the "H/ENERGY" is set to the minimum.

4. Slowly adjust the output using "H/ENERGY".

5. Carry out the facial massage or treatment using the prescribed product as required. During the whole treatment process, make sure you do not touch or come into contact with the glass electrode being held by the customer.

6. At the end of the treatment, slowly reduce the "H/ENERGY" level to the minimum output and then switch the "H. FREQUENCY" button off.

CAUTIONS

• The glass electrode pole will sparkle when it is still less than one inch away from the skin with the instrument switched on. In this case, reduce the energy of the high frequency unit. If the customer still feels the sparkle, they may cover their face with a small, dry cotton towel but never with a nylon or synthetic one.

• Before removing the glass electrode from the skin, decrease the "H/ENERGY" to its minimum setting, then switch the power off before removing it from the skin.

• Customers should not be allowed to wear any metal objects or jewelry; all items must be removed prior to beginning any treatment.

• High-frequency treatments should not be carried out on pregnant women, or any persons using a pace-maker (or any electrical or rhythmic heart-regulating device).

• The products used with the high-frequency treatment must not contain any alcohol or spirit-based substances in order to prevent accidental combustion from arcing.

• Never touch the inner eye (eyeball) area with any high-frequency electrode.

• Only hold the handle of the high-frequency handset.

ULTRASOUND

BEFORE TREATMENT:

1. Cleanse/tone the treatment area with the prescribed skin type products.

2. Remove any product residue by facial steam for 10 minutes.

3. Cleanse the treatment area again to remove any dirt or debris on the face to prevent the ultrasound waves from pushing it back into the dermis.

4. Tone up gently over every part of the face (or treatment area) with the correct astringent.

5. After wiping off the astringent, the skin will be thoroughly cleansed for optimum protection.

6. Apply a sufficient amount of conductive gel to the treatment area.

STARTING TREATMENT:

1. Adjust the intensity via the "U/ENERGY" regulator. You should start at 3 – 4 blocks on the LCD display.

2. Press the "ULTRASOUND" button to begin.

3. Select the desired wave state by switching the "STATE" button. There are 2 kinds of wave state: continuous wave and combined wave.

4. Select the desired output port by pressing "SELECT". "R" is for the right port and "L" is for the left port.

5. Massage the treatment area where the conductive gel has been applied using small circular motions to cover the whole treatment area. Treatment time will vary depending on the size of treatment area. A standard (complete) facial area should take 10-15 minutes of repetitive massage.

6. After completing the treatment, switch off the output and return the probe to its holder.

NOTES

• Always make sure enough conductive gel is applied for at least 15 minutes of treatment time.

• Generally, lower outputs are used for facials and higher outputs for body treatments.

• If the treatment area is small or sensitive, use the eye probe and make sure that the energy output is limited to 5-7 blocks (on the "ENERGY" LCD screen display). The treatment time may also be reduced to 8-10 minutes.

• A standard treatment course lasts around 10 sessions in total, with a minimum resting period of 1 day between sessions. If other facial treatments are being conducted on the same area, a minimum rest period of 7 days should be observed between treatments.

CAUTIONS

• Never use on dry skin.

• Do not use on the stomach area of pregnant women.

• Do not use on people with pace-makers (any electrical or rhythmic heart-regulating device).

• Do not use on people with known heart conditions.

• Always use ultrasonic electrodes with enough moisturizer or serum on the skin.

• Ultrasonic treatment is suitable for all skin types.

TECHNICAL SHEET

Weights and sizes	Packing size (cm)	36x36x18,5
	Gross weight (kg)	5
	Product size (cm)	31x17/24x13
Working characteristics	Working power	10 W
	Working frequency (ultrasound)	1 MHz
	Working power (ultrasound)	0 - 3 W/cm2
	Working frequency (h. frequency)	250 KHz
Electrical characteristics	Rated voltage	220V ~ 240V
	Frequency	50Hz/60Hz
	Rated power	20 W

The massage time and machine settings can be adjusted for each different skin type. For sensitive skins, reduce treatment time to 3-5 minutes and make sure the power setting is at the lowest level to start with.

FAQ

ULTRASOUND

Check the following if the work unit switches on but the probes do not emit.

• Put a drop of water on one probe.

• Switch on the unit and slowly increase the output energy.

• If the water starts to move and evaporate, the unit and the probes are working properly. If not, the probes are not working properly.

The unit and the probes are working properly but the customer doesn't feel any effects.

• Make sure enough conductive gel has been applied to the treatment area.

MAINTENANCE

ULTRASOUND

• The ultrasound probes should be cleaned using clean water (not hot) and a clean, soft cloth and then chemically sterilized using an appropriate sterilization fluid. Dry the probe carefully after sterilizing and store it safely in its holder on the trolley in between uses. Always sterilize the probes again prior to use.

• Never immerse the probe in any fluid!

ACCESSORIES

REF.	DESCRIPTION
10009	ELECTRODE 1
10010	ELECTRODE 2
10011	ELECTRODE 3
10012	ELECTRODE 4
10024	SPECIAL ELECTRODE 1
10025	SPECIAL ELECTRODE 2
10026	SPECIAL ELECTRODE 3
10040	HIGH FREQUENCY HANDLE
10037	EYES PROBE-SMALL
10038	FACE PROBE-SMALL

WARNING

• Never under any circumstances attempt to open or inspect the internal components or accessories of the machine. If an inspection becomes necessary, please contact your supplier or a suitably competent technician.

• Never use the unit in humid or poorly ventilated environments, such as wet rooms, bathrooms etc. to prevent damage to the electrical components of your unit.

• Never use the unit outdoors; exposure to the elements can cause damage.

• If the power cord was destroyed, please ask a professional to service and replace it to avoid hazards, or contact the dealer for service.

• Do not leave any ultrasound probes switched on whilst unattended, otherwise they may overheat, which could result in damage to the probe or a reduction of its service life.

• Do not attempt to separate the stainless-steel generator from its rubber holder (handle); any attempt to do so may cause irreparable damage to the generator.

EC-DECLARATION OF COMPLIANCE

This product meets the following requirements:

1. Conditions set out in the Low Voltage Directive: 2014/35/EU

2. Conditions set out in the Electromagnetic Compatibility Directive: 2014/30/EU

RECYCLING

Whenever any of our electrical products or their presentation packaging bear this symbol, it means that these products should not be treated as conventional household waste in Europe. To ensure proper treatment of this waste, dispose of it in accordance with local laws or as required for the disposal of electrical equipment.

This initiative will help preserve save natural resources and improve standards of environmental protection in regard to the treatment of electrical waste.

WELCOME!

Thank you very much for purchase. Please read the instructions carefully before operating the instrument. You can also ask a professional for guidance to make sure you are using the instrument correctly. We will accept no responsibility for any accidents that occur due to incorrect operation.

The company reserves the right to amend the details of the instruments with no prior notice. If any mistakes are found in these instructions, please feel free to send us an e-mail informing us so that we can correct them.

PACKAGE CONTENTS

• These components are subject to change without prior notice.

• Appearance of product may differ from the image.

No.	PRODUCT	REF.	QTY.
1	ELECTRODE 1	10009	1
2	ELECTRODE 2	10010	1
3	ELECTRODE 3	10011	1
4	ELECTRODE 4	10012	1
5	HIGH FREQUENCY HANDLE	10040	1
6	EYES PROBE-SMALL	10037	1
7	FACE PROBE-SMALL	10038	1
8	MAIN UNIT	-	1
9	FEEDER CABLE	-	1



FR

F812
Mode d'emploi
WE-2018-F812

HAUTE FRÉQUENCE ET ULTRASONS

ADVERTISEMENT

• N'essayez en aucune circonstance d'ouvrir ou d'inspecter les composants internes ou les accessoires de votre appareil. Si une inspection est nécessaire, veuillez contact votre fournisseur ou un technicien qualifié.

• N'utilisez jamais votre appareil dans un lieu humide ou peu ventilé (par exemple, salles de bains); ceci pourrait endommager les composants électriques de votre appareil.

• N'utilisez jamais votre appareil à l'extérieur, une exposition aux éléments naturels pouvant endommager l'appareil.

• Si le cordon d'alimentation était rompu, veuillez demander à un professionnel de le remplacer pour éviter tout dommage, ou demandez conseil à votre revendeur.

• Ne laissez aucune sonde à ultrasons allumée sans surveillance. Elles risquent de surchauffer, ce qui pourrait provoquer un dommage à la sonde ou une réduction de sa durée de vie.

• Ne tentez pas de séparer le générateur en acier inoxydable de son support en caoutchouc (manche), tout essai pouvant causer des dommages irréparables au générateur.

DÉCLARATION DE CONFORMITÉ CE

Ce produit répond aux exigences suivantes:

1. Conditions énoncées dans la Directive «Basse tension»: 2014/35/EU

2. Conditions énoncées dans la Directive «Compatibilité électromagnétique»: 2014/30/EU

RECYCLAGE

 Si l'un des composants électriques ou leur emballage de présentation porte ce symbole, cela signifie que ces produits ne doivent pas être traités comme des déchets ménagers habituels. Afin de leur assurer un traitement

approprié, veuillez vous en débarrasser en respectant les lois locales ou tel que requis en cas d'élimination d'appareils électriques. Ceci permettra de préserver et de sauver les ressources naturelles et d'améliorer les normes de protection de l'environnement portant sur l'élimination de déchets électriques.

BIENVENUE!

Merci beaucoup d'avoir fait cet achat. Veuillez lire les instructions avec attention avant d'utiliser cet appareil. Vous pouvez également demander conseil auprès d'un professionnel afin de vous assurer d'utiliser l'appareil correctement. Nous n'endosserons aucune responsabilité en cas d'accident provoqué par une mauvaise utilisation.

L'entreprise se réserve le droit de modifier les détails des instruments sans préavis. Si vous détectez une erreur dans ces instructions, n'hésitez pas à nous le faire savoir afin d'y apporter une solution.

CONTENU DE L'EMBALLAGE

• Ces éléments sont sujets à changement sans préavis.

• L'apparence du produit peut différer de l'image.

No.	PRODUIT	RÉF.	QTÉ.
1	ÉLECTRODE 1	1009	1
2	ÉLECTRODE 2	1010	1
3	ÉLECTRODE 3	1011	1
4	ÉLECTRODE 4	1012	1
5	POIGNÉE HAUTE FRÉQUENCE	10040	1
8	SONDE YEUX PETITE	10037	1
9	SONDE VISAGE PETITE	10038	1
10	UNITÉ PRINCIPALE	-	1
11	CÂBLE ALIMENTATION	-	1

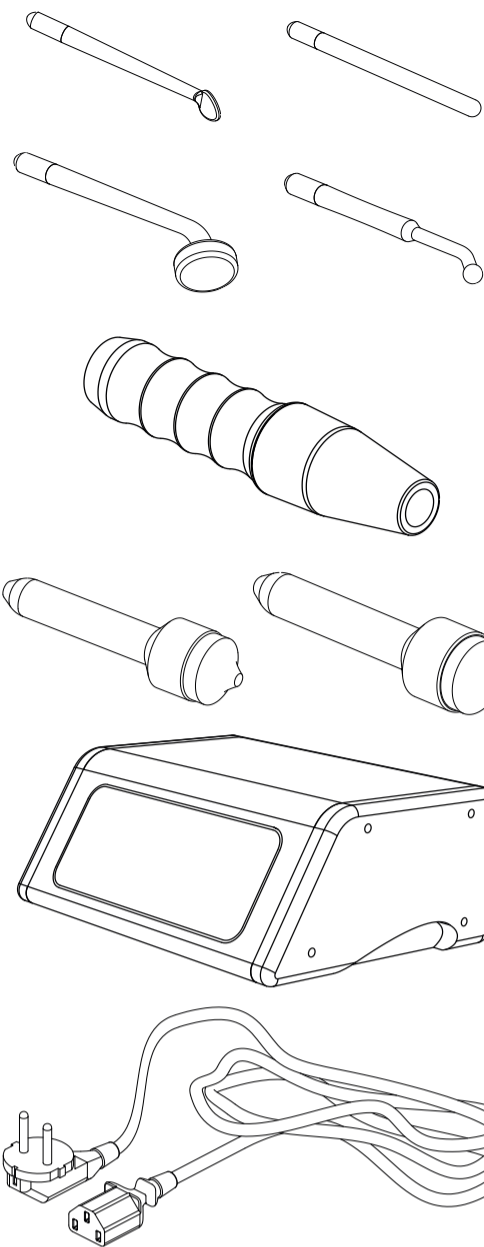

PANNEAU AVANT/PANNEAU ARRIÈRE

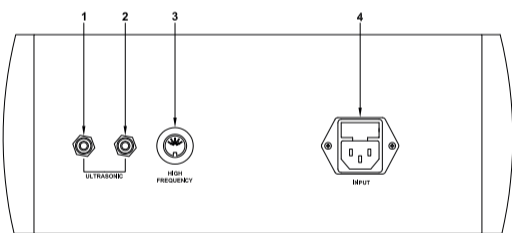
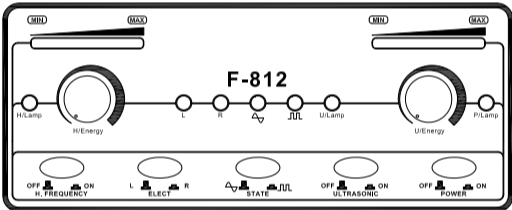

1. Sonde à ultrasons

2. Sonde à ultrasons

3. Poignée haute fréquence

4. Câble alimentation

MODE D'EMPLOI

1. Branchez la source d'alimentation sur le panneau arrière, indiqué sur le schéma par l'expression «POWER LINE INPUT».

2. Branchez les accessoires correctement sur le panneau avant ou arrière comme indiqué sur le schéma.

3. Mettez l'appareil en marche en appuyant sur le bouton «POWER».

HAUTE FRÉQUENCE

1. Choisissez le tuyau d'électrode en verre adapté et insérez l'extrémité en métal dans la partie de rendement du manche (veillez à ne pas toucher l'électrode de verre avec vos mains ou tout autre objet en métal).

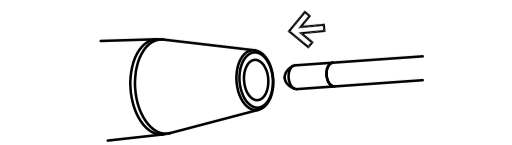

Types de tuyaux d'électrode en verre:

a. Tuyau d'électrode en forme de champignon: utilisé sur de larges zones de peau, comme par exemple le visage, le front, le cou, etc.

b. Tuyau d'électrode en forme de louche: utilisé sur des zones moyennes, telles que le menton, etc.

c. Tuyau d'électrode en forme de balle: utilisé sur de petites zones, comme le nez, etc.

d. Tuyau d'électrode droit: utilisé en cas de traitement indirect.

2. Allumez l'appareil en appuyant sur le bouton «H. FREQUENCY» et assurez-vous que l'option «H/ENERGY» est réglée sur le minimum.

3. Touchez la zone de traitement avec l'électrode en verre. Vous pouvez ensuite ajuster doucement l'éjection en réglant l'option «H/ENERGY».

4. Au cours du traitement, veuillez réduire le niveau de rendement au niveau minimal avant tout changement d'électrode, puis ajustez lentement le niveau d'énergie et choisissez l'intensité souhaitée.

5. À la fin du traitement, réduisez doucement l'option «H/ENERGY» au niveau minimal puis éteignez l'appareil en appuyant sur le bouton «H. FREQUENCY» avant de retirer l'électrode du visage du client.

USAGE INDIRECT

1. Choisissez l'électrode en verre droite et insérez l'extrémité en métal dans la partie de rendement du manche.

2. Donnez le combiné au client, en vous assurant que le client tient l'électrode en verre et non le manche.

3. Mettez l'appareil en marche en appuyant sur le bouton «H. FREQUENCY» et en vous assurant que l'option «H/ENERGY» est réglée au minimum.

4. Ajustez doucement l'éjection en réglant l'option «H/ENERGY»

5. Effectuez le massage facial ou le traitement en utilisant le produit prescrit comme demandé. Pendant toute la durée du traitement, assurez-vous de ne pas toucher ou entrer en contact avec l'électrode en verre tenue par le client.

6. À la fin du traitement, réduisez doucement l'option «H/ENERGY» jusqu'au minimum puis éteignez l'appareil en appuyant sur le bouton «H. FREQUENCY».

CAUTIONS

• L'électrode en verre brillera lorsque se trouve à moins de 2 cm de la peau lorsque l'instrument est allumé. Dans ce cas, réduisez l'énergie de l'appareil à haute fréquence. Si le client sent toujours l'étincelle, il peut se couvrir le visage avec une petite serviette en coton mais jamais avec une serviette en nylon ou synthétique.

• Avant de retirer l'électrode de verre de la peau, réduisez l'option «ENERGY» à son minimum puis éteignez l'appareil avant de le retirer de la peau.

• Les clients ne peuvent pas porter d'objets en métal ou de bijoux; tous les objets doivent être retirés avant de commencer le traitement.

• Les femmes enceintes ou les personnes ayant un pacemaker (ou tout appareil électrique ou de régulation des battements du cœur) ne peuvent pas être soumis à des traitements à haute fréquence.

• Les produits utilisés lors d'un traitement à haute fréquence ne doivent contenir ni alcool ni substance à base d'alcool afin d'empêcher toute combustion accidentelle.

• Ne touchez jamais l'intérieur de l'œil avec une électrode à haute fréquence.

• Veillez à ne toucher que la poignée du combiné à haute fréquence.

ULTRASONS

AVANT LE TRAITEMENT:

1. Nettoyez/tonifiez la zone de traitement en utilisant les produits adaptés à chaque type de peau.

2. Retirez le surplus de produit grâce à une vaporisation faciale d'environ 10 minutes.

3. Nettoyez la zone de traitement à nouveau pour retirer toutes les impuretés ou restes du visage afin d'empêcher que les ondes ultrasons ne soient renvoyées dans le derme.

4. Tonifiez doucement chaque partie du visage (ou de la zone de traitement) en utilisant l'astringent adapté.

5. Après avoir retiré l'astringent, la peau sera correctement nettoyée pour une protection optimale.

6. Appliquez du gel conducteur en quantité suffisante sur la zone de traitement.

AU DÉBUT DU TRAITEMENT:

1. Ajustez l'intensité grâce au régulateur «U/ENERGY». Il est recommandé de commencer avec 3 ou 4 blocs sur l'écran LCD.

2. Appuyez sur le bouton «ULTRASOUND» pour commencer.

3. Sélectionnez le type d'ondes souhaité en appuyant sur le bouton «STATE». Il existe deux types d'ondes: l'onde continue et l'onde combinée.

4. Sélectionnez le port de sortie souhaité en appuyant sur le bouton «SELECT». R correspond au port droit et L au port gauche.

5. Massez la zone de traitement sur laquelle le gel conducteur avait été appliqué avec de petits mouvements circulaires afin de couvrir toute la zone de traitement. Le temps de traitement variera en fonction de la taille de la zone à traiter. Un traitement facial complet (massages répétitifs) dure habituellement entre 10 et 15 minutes.

6. À la fin du traitement, éteignez et remettez la sonde en place.

NOTES

• Assurez-vous d'appliquer le gel conducteur en quantité suffisante pour un traitement de 15 minutes minimum.

• Il est recommandé d'utiliser des éjections basses pour des massages faciaux et des éjections plus élevées pour les traitements du corps.

• Si la zone de traitement est petite ou sensible, utilisez la sonde d'œil et assurez-vous que le niveau de rendement énergétique est limité à 5 à 7 blocs sur l'écran LCD «ENERGY». Le temps de traitement peut également être réduit à 8 à 10 minutes.

• Un traitement standard dure environ 10 sessions au total, avec un minimum de 24 heures entre chaque session. Si d'autres traitements faciaux sont effectués sur la même zone, un délai minimum de 7 jours doit être maintenu entre chaque traitement.

CAUTIONS

• N'utilisez pas cet instrument sur une peau sèche.

• N'utilisez pas cet instrument sur l'estomac d'une femme enceinte.

• N'utilisez pas cet instrument sur des personnes portant un pacemaker (tout appareil électrique ou de régulation des battements du cœur).

SPÉCIFICATIONS

Poids et taille	Taille de l'emballage (cm)	36x36x18,5
	Poids brut (kg)	5
	Dimensions produit (cm)	31x17/24x13
Caractéristiques de travail	Puissance de travail	10 W
	Fréquence de travail (ultrasons)	1 MHz
	Puissance de travail (ultrasons)	0 - 3 W/cm2
	Fréquence de travail (haute fréquence)	250 KHz
Caractéristiques électriques	Tension nominale	220V ~ 240V
	Fréquence	50Hz/60Hz
	Puissance nominale	20 W

• N'utilisez pas cet instrument sur des personnes ayant des conditions cardiaques ayant été diagnostiquées.

• Utilisez toujours des électrodes ultrasons sur une peau suffisamment humidifiée ou après application d'un sérum.

• Le traitement par ultrasons peut être appliqué à tous types de peaux. Le temps de massage et les options de massage peuvent être adaptés à chaque type de peau. Pour les peaux sensibles, il est recommandé de réduire le temps de traitement à 3-5 minutes et assurez-vous que la puissance est sur le minimum au début du traitement.

FAQ

ULTRASONS

Vérifiez ce qui suit si l'appareil est allumé mais que les sondes à ultrasons n'émettent pas d'ondes:

• Versez une goutte d'eau sur une sonde.

• Allumez l'appareil et augmentez doucement le niveau de rendement.

• Si l'eau se met en mouvement ou s'évapore, l'appareil et les sondes fonctionnent correctement. Si non, les sondes ne fonctionnent pas correctement.

L'appareil et les sondes fonctionnent correctement mais le client ne sent aucun effet.

• Assurez-vous d'avoir appliqué suffisamment de gel conducteur sur la zone de traitement.

MAINTENANCE

ULTRASONS

• Les sondes à ultrasons doivent être nettoyées en utilisant de l'eau claire (pas chaude) et un chiffon doux, puis stérilisées chimiquement en utilisant le liquide de stérilisation approprié. Séchez la sonde avec attention après la stérilisation et gardez-la dans son rangement sur le guéridon entre chaque utilisation. Stérilisez toujours les sondes avant toute nouvelle utilisation.

• N'immergez à aucun moment la sonde dans un fluide.

ACCESSOIRES

RÉF.	DESCRIPTION
10009	ÉLECTRODE 1
10010	ÉLECTRODE 2
10011	ÉLECTRODE 3
10012	ÉLECTRODE 4
10024	ÉLECTRODE SPÉCIALE 1
10025	ÉLECTRODE SPÉCIALE 2
10026	ÉLECTRODE SPÉCIALE 3
10040	POIGNÉE HAUTE FRÉQUENCE
10037	SONDE YEUX PETITE
10038	SONDE VISAGE PETITE



DE

F812
Bedienungsanleitung
WE-2018-F812

HOHE FREQUENZ & ULTRASCHALL

WARNUNG

• Versuchen Sie niemals das Gerät zu öffnen und die innen liegenden Komponenten oder Zubehör zu untersuchen. Wenn eine Kontrolle notwendig wird, setzen Sie sich dafür mit Ihrem Lieferanten oder einem kompetenten Techniker in Verbindung.

• Verwenden Sie das Gerät niemals in feuchter oder unbelüfteter Umgebung, wie z.B. Feuchträume oder Badezimmer, um Schaden an den elektrischen Komponenten Ihres Geräts zu vermeiden.

• Verwenden Sie das Gerät niemals im Freien, Witterungseinflüsse können Schäden verursachen.

• Wenn die elektrische Zuleitung beschädigt ist, lassen Sie diese von einem Fachmann kontrollieren und austauschen, um Risiken zu vermeiden, oder bitten Sie den Händler um Kundendienstleistungen.

• Lassen Sie Ultraschallsonden nicht unbeaufsichtigt, solange sie eingeschaltet sind. Sie könnten sich überhitzen; damit könnte ihre Funktion beeinträchtigt oder ihre Lebensdauer verkürzt werden.

• Versuchen Sie nicht, den Generator aus Edelstahl vom Gummihalter (Handgriff) - zu trennen, dies kann zu irreparablen Schäden am Generator führen.

EC-KONFORMITÄTSERKLÄRUNG

Dieses Produkt erfüllt die folgenden Anforderungen:

1. Die Vorschriften der Niederspannungsrichtlinie: 2014/35/EU

2. Die Vorschriften der Richtlinie über elektromagnetische Verträglichkeit: 2014/30/EU

RECYCLING



Dieses Symbol auf unseren elektrischen

Geräten und auf ihren Verpackungen bedeutet, dass diese Produkte in Europa nicht mit dem Hausmüll entsorgt werden dürfen. Für die Entsorgung beachten Sie bitte die lokalen Vorschriften oder die Anforderungen für die Entsorgung von elektrischen Geräten. Diese Initiative zur Entsorgung von Elektromüll hilft die natürlichen Ressourcen zu erhalten und dient einem besseren Umweltschutz.

WILLKOMMEN!

Vielen Dank für Ihren Kauf! Bitte lesen Sie die Anleitungen gründlich durch, bevor Sie das Gerät in Betrieb nehmen. Sie können auch Ihren Fachbetrieb um eine Einweisung bitten, damit Sie sicher sind, dass Sie das Gerät richtig einsetzen. Wir haften nicht für Unfälle, die aufgrund fehlerhafter Bedienung entstehen.

Der Hersteller behält sich technische Änderungen der Geräte ohne vorherige Ankündigung vor. Wenn Sie in diesen Anleitungen Fehler finden, bitte senden Sie uns eine E-Mail, damit wir diese berichtigen können.

PACKUNGSINHALT

• Diese Komponenten können jederzeit ohne vorherige Ankündigung geändert werden.

• Das Aussehen des Produkts kann von den Abbildungen abweichen.

Nr.	PRODUCT	REF.	QTY.
1	ELEKTRODE 1	10009	1
2	ELEKTRODE 2	10010	1
3	ELEKTRODE 3	10011	1
4	ELEKTRODE 4	10012	1
5	HOCHFREQUENZ HAND-STÜCK	10040	1
6	AUGEN SONDE KLEIN	10037	1
7	GESICHT SONDE KLEIN	10038	1
8	HAUPT EINHEIT	-	1
9	STROMKABEL	-	1

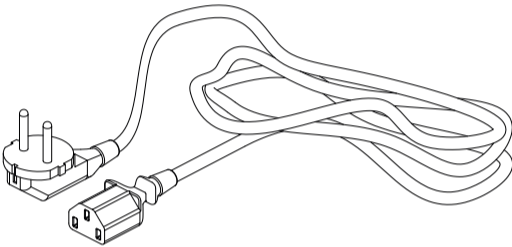
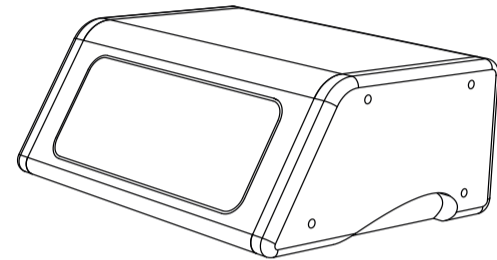
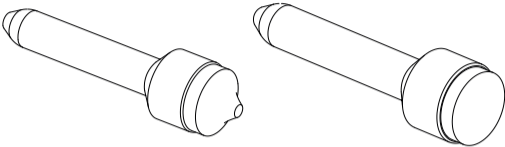
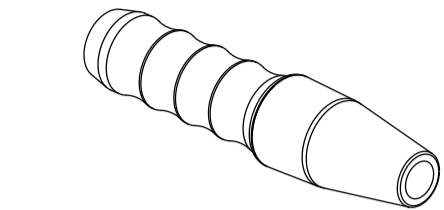
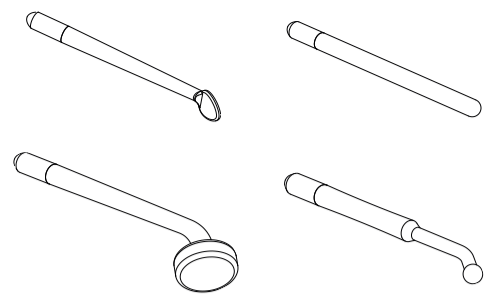

SCHALTTAFFEL/HINTERE SCHALTTAFFEL

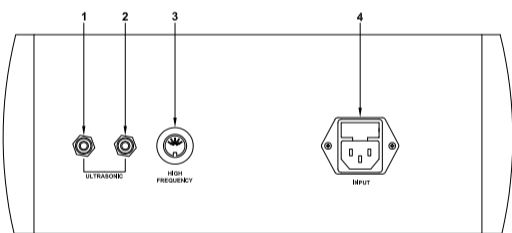
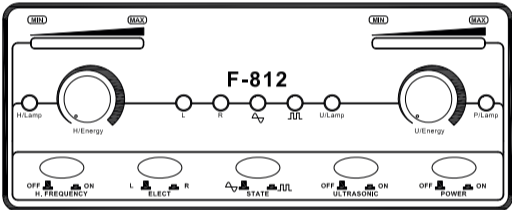

1. Ultraschallsonde
2. Ultraschallsonde
3. Hochfrequenz handstück
4. Stromkabel

GEBRAUCHS

1. Stecken Sie das Stromkabel an der Geräterückseite ein. Dies ist in der Abbildung als "POWER LINE INPUT" angegeben.

2. Die Zubehörteile richtig an der Front-/Rückseite anschließen, wie in der Abbildung gezeigt wird.

3. "POWER" einschalten.

HOHE FREQUENZ

1. Wählen Sie die richtige Glaselektrode und setzen Sie den Metallaufsatz in die Öffnung des Handgriffs ein (Berühren Sie die Glaselektrode nicht mit Ihren Händen oder Metallgegenständen!).

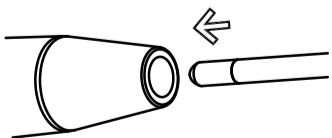

Zuordnung der Glaselektroden:

a. Pilzförmige Elektrode: Einsatz bei größeren Hautflächen (z.B. Gesicht, Stirn, Nacken).

b. Löffelförmige Elektrode: Einsatz für mittlere

Hautflächen, z.B. Kinn.

c. Kugelförmige Elektrode: Einsatz für kleine Hautflächen, z.B. Nase.

d. Gerade Elektrode: Einsatz für indirekte Behandlungen.

2. Das Gerät mit dem "H. FREQUENCY"-Taster einschalten und sicherstellen, dass "H/ENERGY" auf den Minimalwert eingestellt ist.

3. Berühren Sie die Behandlungsfläche mit der Glaselektrode. Sie können dann die Ausgangsleistung langsam mit Hilfe von "H/ENERGY" anpassen.

4. Wenn Sie während der Behandlung die Elektroden wechseln, sollten Sie die Ausgangsleistung vor dem Elektrodentausch auf den Minimum stellen und dann das Energieniveau langsam wieder auf die erforderliche Intensität bringen.

5. Verringern Sie zum Ende der Behandlung langsam das "H/ENERGY"-Niveau auf die geringste Ausgangsleistung und schalten anschließend den "H. FREQUENCY"-Taster aus, bevor Sie die Elektroden vom Gesicht des Kunden entfernen.

INDIREKTE VERWENDUNG

1. Wählen Sie die gerade Glaselektrode und stecken Sie den Metallaufsatz in das Ausgangsmundstück des Handgriffs ein.

2. Geben Sie dem Kunden den Handapparat und stellen Sie sicher, dass er die Glaselektrode und nicht den Handapparat hält.

3. Schalten Sie das Gerät mit "H. FREQUENCY" ein und vergewissern Sie sich, dass "H/ENERGY" auf dem Mindestwert steht.

4. Passen Sie die Ausgangsleistung langsam mit Hilfe von "H/ENERGY" an.

5. Führen Sie die Gesichtsmassage oder Behandlung wie erforderlich unter Verwendung des verordneten Produkts aus. Stellen Sie während des gesamten Behandlungsprozesses sicher, dass Sie die vom Kunden gehaltene Glaselektrode nicht berühren bzw. in Kontakt mit ihr geraten.

6. Verringern Sie zum Abschluss der Behandlung langsam den "H/ENERGY"-Pegel auf den Mindestausgangswert und schalten Sie das Gerät anschließend mit dem "H. FREQUENCY"-Taster aus.

VORSICHT

• Der Pol der Glaselektrode gibt Funken ab, wenn das eingeschaltete Gerät einen Abstand von weniger als 2,5 cm von der Haut hat. Verringern Sie die Energie des Hochfrequenzgeräts. Wenn der Kunde die Funken immer noch spürt, können Sie das Gesicht mit einem kleinen trockenen Baumwolltuch abdecken, nie mit einem Tuch aus Nylon oder Synthetikmaterial.

• Bevor Sie die Glaselektrode von der Haut nehmen, verringern Sie "ENERGY" auf den eingestellten Minimalwert, schalten Sie dann aus, bevor Sie das Gerät von der Haut entfernen.

• Die Kunden dürfen keine Metallgegenstände oder Schmuck tragen. Solche Gegenstände müssen vor jeder Behandlung abgenommen werden.

• Hochfrequenzbehandlungen sollten nicht an Schwangeren oder Personen mit Herzschrittmachern (oder einem anderen elektrischen oder rhythmischen Gerät zur Regulierung) vorgenommen werden.

• Produkte, die mit Hochfrequenzbehandlungen verwendet werden, dürfen keinen Alkohol oder alkoholhaltige Substanzen enthalten, um eine versehentliche Verbrennung durch Lichtbogenbildung zu vermeiden.

• Berühren Sie niemals den Bereich des inneren Auges (Augapfel) mit irgendeiner Hochfrequenzelektrode.

• Halten Sie nur den Handgriff des Hochfrequenz-Handapparats.

ULTRASCHALL

VOR DER BEHANDLUNG:

1. Reinigen/tonifizieren Sie die Behandlungszone mit den vorgeschriebenen Hautprodukten.

2. Entfernen Sie Produktreste mit einem 10-minütigen Gesichtsdampfbad.

3. Reinigen Sie die Behandlungszone erneut, um Schmutz oder Ablagerungen auf dem Gesicht zu entfernen, damit die Ultraschallwellen diese nicht wieder in die Haut zurück stoßen.

4. Tonifizieren Sie sanft alle Gesichtsbereiche (oder die Behandlungszone) mit einem geeigneten Adstringens.

5. Nach dem Wegwischen des Adstringens ist die Haut gründlich gereinigt und optimal geschützt.

6. Tragen Sie eine ausreichende Menge leitendes Gel auf die Behandlungszone auf.

BEGINN DER BEHANDLUNG:

1. Passen Sie die Ausgangsintensität entsprechend den "ENERGY"-Blocks auf em LCD-Display an. Im Allgemeinen sollten Sie bei 3-4 Blocks beginnen und dann nach Bedarf erhöhen.

2. Drücken Sie den "ULTRASOUND"-Taster um zu beginnen.

3. Wählen Sie den gewünschten Wellenzustand mit dem "STATE"-Taster aus. Es gibt 2 verschiedene Wellenzustände: kontinuierliche Welle und kombinierte Welle.

4. Wählen Sie den gewünschten Ausgangsport durch Drücken von "SELECT" aus. "R" steht für den rechten, "L" für den linken Port.

5. Massieren Sie die Behandlungszone, wo das leitende Gel aufgetragen wurde, mit kleinen kreisförmigen Bewegungen. Die Behandlungszeit ist von der Größe der Behandlungszone abhängig. Ein normaler (vollständiger) Gesichtsbereich braucht 10-15 Minuten wiederholter Massagen.

6. Wenn die Behandlung abgeschlossen ist, schalten Sie die Ausgangsleistung aus und stecken Sie die Sonde wieder in ihren Halter..

NOTIZEN

• Vergewissern Sie sich, dass die aufgetragene Menge des leitenden Gels für eine 15-minütige Behandlung ausreicht.

• Im Allgemeinen wird bei Gesichtsbehandlungen eine geringere Ausgangsleistung eingesetzt als bei Körperbehandlungen.

• Wenn die Behandlungszone klein oder empfindlich ist, verwenden Sie die Augensonde und stellen Sie sicher, dass die Energieausgangsleistung auf 5-7 Blocks (auf dem LCD-Display "ENERGY") begrenzt ist. Die Behandlungszeit kann auch auf 8-10 Minuten verringert werden.

• Eine komplette Standardbehandlung besteht im Allgemeinen aus ca. 10 Sitzungen bei einer Mindestruhezeit von 1 Tag zwischen den Sitzungen. Wenn gleichzeitig noch andere Gesichtsbehandlungen durchgeführt werden, muss zwischen den Behandlungen eine Mindestruhezeit von 7 Tagen liegen.

VORSICHT

• Niemals bei trockener Haut verwenden.

• Nicht im Bauchbereich von Schwangeren verwenden.

• Nicht bei Personen mit Herzschrittmachern (oder anderen elektrischen oder rhythmischen Geräte zur Regulierung) verwenden.

TECHNISCHE DATEN

Gewicht und Abmessungen	Verpackungsgröße (cm)	36x36x18,5
	Bruttogewicht (kg)	5
	Produktabmessungen (cm)	31x17/24x13
Technische Daten	Arbeitsleistung	10 W
	Arbeitsfrequenz (ultraschall)	1 MHz
	Arbeitsleistung (ultraschall)	0 - 3 W/cm2
	Arbeitsfrequenz (hochfrequenz)	250 KHZ
Elektrische Daten	Nennspannung	220V ~ 240V
	Frequenz	50Hz/60Hz
	Nennleistung	20 W

• Nicht bei Personen mit bekannten Herzproblemen verwenden.

• Verwenden SieUltraschallsonden immer mit ausreichend Feuchthaltemittel oder Serum auf der Haut.

• Ultraschallbehandlung eignet sich für alle Hauttypen. Die Massagezeit und die Geräteeinstellungen lassen sich an die verschiedenen Hauttypen anpassen. Bei empfindlicher Haut verringern Sie die Behandlungszeit auf 3-5 Minuten und stellen sicher, dass die Leistung auf den niedrigsten Anfangspegel gesetzt ist.

FAQ

ULTRASCHALL

Überprüfen Sie Folgendes, wenn das Gerät eingeschaltet ist, aber die Sonden keine Schallwellen senden.

• Geben Sie einen Tropfen Wasser auf eine Sonde.

• Schalten Sie das Gerät ein und steigern langsam die Ausgangsleistung.

• Wenn das Wasser in Bewegung gerät und zu verdampfen beginnt, arbeitet das Gerät und die Sonden einwandfrei. Andernfalls arbeiten die Sonden fehlerhaft.

Das Gerät und die Sonden arbeiten einwandfrei, aber der Kunde spürt keine Wirkung.

• Vergewissern Sie sich, dass sich eine ausreichende Menge von leitendem Gel auf der Behandlungszone befindet.

WARTUNG

ULTRASCHALL

• Die Ultraschallsonden können mit sauberem (nicht heißem) Wasser gereinigt werden; dazu ein sauberes weiches Tuch verwenden, anschließend werden sie mit einer geeigneten Sterilisationsflüssigkeit chemisch sterilisiert. Trocknen Sie die Sonde nach dem Sterilisieren sorgfältig und bewahren sie zwischen den Einsätzen sicher in ihrem Halter auf dem Wagen auf. Sterilisieren Sie die Sonden erneut vor jedem Gebrauch.

• Tauchen Sie die Sonde niemals in eine Flüssigkeit!

ZUBEHÖR

REF.	BESCHREIBUNG
10009	ELEKTRODE 1
10010	ELEKTRODE 2
10011	ELEKTRODE 3
10012	ELEKTRODE 4
10024	SPEZIAL-ELEKTRODE 1
10025	SPEZIAL-ELEKTRODE 2
10026	SPEZIAL-ELEKTRODE 3
10040	HOCHFREQUENZ HANDSTÜCK
10037	AUGEN SONDE KLEIN
10038	GESICHT SONDE KLEIN



IT

F812
Manuale d'istruzioni
WE-2018-F812

ALTA FREQUENZA E ULTRASUONI

AVVERTENZA

- Non cercare mai di aprire o ispezionare gli elementi o gli accessori interni della macchina. Se fosse necessaria un'ispezione, mettersi in contatto con il fornitore o un tecnico specializzato.

- Non utilizzare mai l'unità in ambienti umidi o poco ventilati, quali zone di acqua, bagni, ecc. in modo da prevenire danni degli elementi elettrici dell'apparecchiatura.

- Non utilizzare mai l'apparecchio all'aperto, gli agenti meteorologici potrebbero causare danni.

- Se il cavo elettrico fosse rotto, chiedere al distributore di fornirne un altro per evitare rischi.

- Non lasciare le sonde ultrasuoni accese senza controllo perché potrebbero surriscaldarsi e causare danni alla sonda o diminuire la loro vita utile.

- Non provare a separare il generatore di acciaio inossidabile dal suo manico di gomma; qualsiasi tentativo di farlo potrebbe causare danni irreparabili al generatore.

DICHIARAZIONE DI CONFORMITÀ CE

Questo prodotto è conforme alle disposizioni delle seguenti direttive:

1. Le misure della Direttiva di bassa tensione: 2014/35/EU

2. Le misure della Direttiva sulla compatibilità elettromagnetica: 2014/30/EU

RICICLAGGIO

 Quando questo simbolo è indicato in uno qualsiasi dei nostri prodotti elettrici o nell'imballaggio, vuol dire che tali prodotti non devono essere trattati come residui domestici convenzionali in Europa. Per assicurare un trattamento adeguato dei rifiuti, smaltire il

prodotto in conformità alle leggi locali o alle consuetudini di smaltimento degli apparecchi elettrici. Questo procedimento aiuta a conservare l'ambiente e a migliorare gli standard di protezione ambientale relativi al trattamento dei residui elettrici.

BENVENUTI!

Grazie per aver fatto l'acquisto. Prima d'utilizzare l'apparecchiatura, leggere attentamente le istruzioni. Inoltre, è consigliato ricevere indicazioni da un professionista per essere sicuri di utilizzare correttamente l'apparecchiatura.

L'azienda declina ogni responsabilità derivante da eventuali incidenti dovuti a una manipolazione non corretta del prodotto.

L'azienda si riserva il diritto di correggere le informazioni sugli apparecchi senza previo avviso. Se riscontrate errori in queste istruzioni, vi preghiamo di scriverci un'e-mail affinché possiamo correggerle.

CONTENUTO DELL'IMBALLAGGIO

- Questi elementi sono soggetti a modifiche senza previo avviso.

- L'aspetto del prodotto può differire dall'immagine.

N°	PRODUCTO	REF.	CANT.
1	ELETTRODO 1	10009	1
2	ELETTRODO 2	10010	1
3	ELETTRODO 3	10011	1
4	ELETTRODO 4	10012	1
5	MANIPOLO ALTA FREQUENZA	10040	1
8	SONDA OCULARE PICCOLA	10037	1
9	SONDA FACIALE PICCOLA	10038	1
10	UNITÀ PRINCIPALE	-	1
11	CAVO ALIMENTAZIONE ELETTRICA	-	1

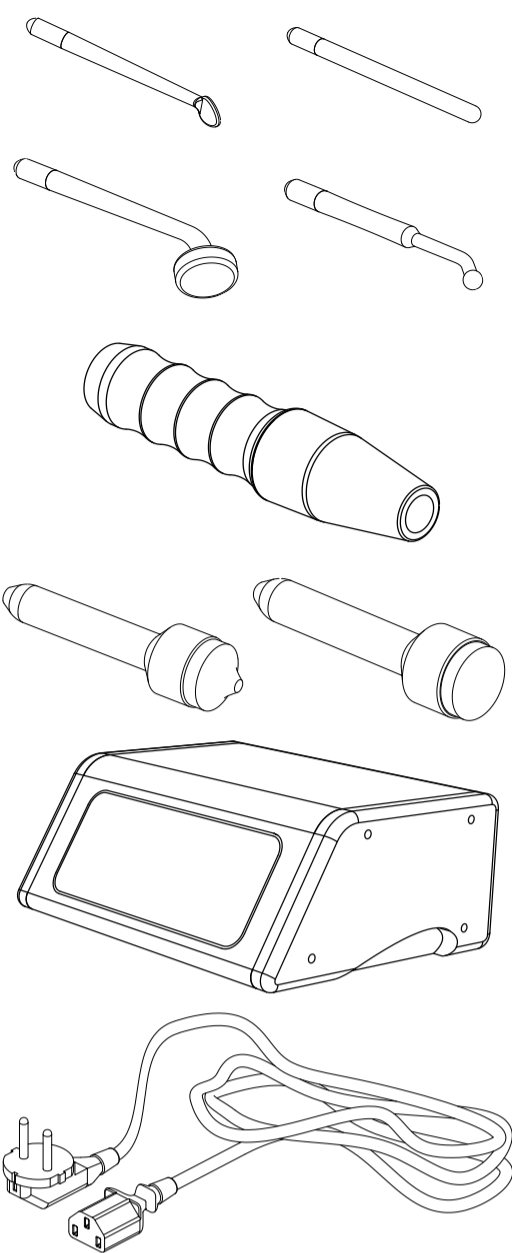

PANNELLO FRONTALE / POSTERIORE

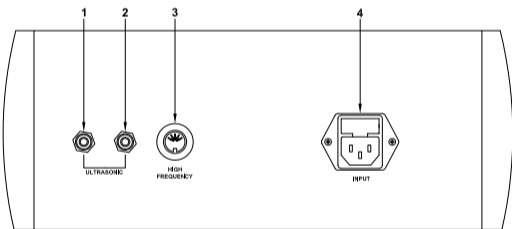
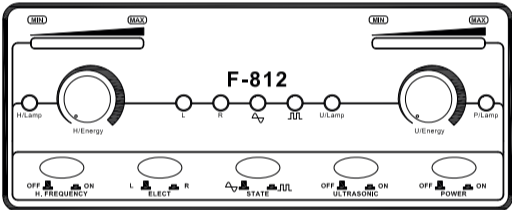

1. Sonda ultrasuoni

2. Sonda ultrasuoni

3. Manipolo alta frequenza

4. Cavo alimentazione elettrica

ISTRUZIONI D'USO

1. Connettere il cavo d'alimentazione nel pannello posteriore, indicato nell'immagine come "INPUT".

2. Collegare gli accessori correttamente come indicato nel pannello posteriore.

3. Premere il tasto "POWER" del pannello frontale.

ALTA FREQUENZA

1. Scegliere l'elettrodo di cristallo adeguato, e inserire l'estremo in metallo nella bocca del manico.

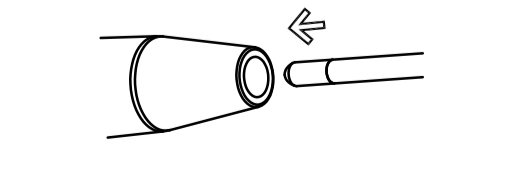

Elettrodi di cristallo:

2. Scegliere la funzione Alta Frequenza premendo il tasto "H.FREQUENCY" e assicurarsi che "H/ENERGY" sia al minimo.

3. Toccare l'area di pelle da trattare con l'elettrodo. Successivamente è possibile regolare la potenza con il tasto "H/ENERGY".

4. Durante il trattamento, quando si cambia l'elettrodo, è necessario impostare la potenza al minimo prima di scambiare gli elettrodi, e gradualmente regolare il livello di energia per raggiungere l'intensità desiderata.

5. Alla fine del trattamento, abbassare gradualmente la potenza al minimo con il tasto "H/ENERGY", quindi spegnere il tasto "H.FREQUENCY" prima di ritirare l'elettrodo del viso del paziente.

USO INDIRECTO

1. Selezionare l'elettrodo diritto e inserirlo nel manico.
2. Dare il manico al paziente, assicurandosi che lo sostenga dalla parte di cristallo.

3. Accendere l'apparecchio tramite il tasto "H.FREQUENCY" e assicurare che "H/ENERGY" sia la minimo.

4. Selezionare gradualmente la potenza tramite "H/ENERGY".

5. Realizzare il massaggio facciale o trattamento. Durante il processo si deve assicurare di non toccare l'elettrodo di cristallo che sostiene il paziente.

6. Alla fine del trattamento, ridurre lentamente "H/ENERGY" alla potenza minima e dopo spegnere l'apparecchiatura tramite il tasto "H.FREQUENCY".

PRECAUZIONI

- Il polo dell'elettrodo di cristallo produrrà una scintilla quando si trovi a meno di 2,5 cm di distanza dalla pelle con l'apparecchio acceso. In questo caso, ridurre l'energia dell'unità di alta frequenza. Se il paziente sente ancora la scintilla, si può coprire il viso con un panno secco di cotone, ma mai con uno di nylon o sintetico.

- Prima di ritirare l'elettrodo di cristallo dalla pelle, diminuire l'apotenza al minimo e spegnere la corrente.

- Il paziente non deve portare nessun oggetto di metallo o gioielli, tutti questi oggetti devono essere ritirati prima di fare qualsiasi trattamento.

- I trattamenti di alta frequenza non si devono fare a donne incinte né a persone con pacemaker (o nessun altro apparecchio elettrico che regoli il cuore).

- I prodotti usati nel trattamento di alta frequenza non devono contenere alcool né liquidi spiritosi per prevenire la combustione accidentale derivata della formazione dell'arco elettrico.

- Non toccare mai l'interno dell'occhio (globo oculare) con l'elettrodo.

- Sostenere unicamente il manico dell'alta frequenza.

ULTRASUONI

PRIMA DEL TRATTAMENTO

1. Pulire/tonificare l'area di pelle da trattare con i prodotti prescritti per ogni tipo di pelle.

2. Ritirare i resti del prodotto con l'aiuto di un vaporizzatore facciale per 10 minuti.

3. Pulire l'area di pelle da trattare nuovamente per eliminare ogni sporizia o residuo nel viso in modo da evitarne l'assorbimento dovuto al trattamento a ultrasuoni.

4. Tonificare tutto il viso (o l'area da trattare) delicatamente, usando un astringente adeguato.

5. Dopo aver risciacquato l'astringente, la pelle deve essere pulita in profondità per un'ottima protezione.

6. Applicare gel conduttore abbondantemente sull'area da trattare.

INIZIO DEL TRATTAMENTO

1. Regolare l'intensità tramite il regolatore "U/ENERGY". Deve cominciare nella 3-4 tacchetta del regolatore.

2. Premere il tasto "ULTRASOUND" per cominciare.

3. Selezionare il tipo di onda desiderata premendo il tasto "STATE". Ci sono due tipi di onda: onda continua e onda combinata.

4. Selezionare la sonda desiderata premendo il tasto "ELECT": "R" è per la sonda oculare e "L" per la facciale.

5. Massaggiare l'area di trattamento, dove si è applicato il gel conduttore, con piccoli movimenti circolari coprendo tutta l'area da trattare. Il tempo di trattamento può variare secondo la dimensione della superficie a trattare. Lo standard (completo) per la zona facciale sono 10 minuti di massaggio ripetitivo.

6. Una volta finito il trattamento spegnere la corrente e riporre la sonda.

NOTE

- Assicurarsi sempre di applicare sufficiente gel conduttivo per ogni trattamento della durata di almeno 15 minuti.

- Generalmente, la potenza più debole è utilizzata per il viso (più delicato), quella più intensa per trattamenti del corpo (meno delicati).
 - Se la zona da trattare è piccola o sensibile, utilizzare la sonda oculare ed assicurarsi che l'intensità sia limitata ai blocchi di 5-7 (indicata sullo schermo da LCD "ENERGY"). La durata del trattamento, in questo caso, può essere ridotta a 8-10 minuti.

- Un pacchetto di trattamento standard ha la durata totale di circa 10 sessioni, con minimo un giorno di riposo tra una sessione e l'altra. Se dovesse esserci la necessità di eseguire altri trattamenti per il viso nella stessa zona, si dovrebbe aspettare, minimo, un periodo di riposo di 7 giorni tra un trattamento e l'altro.

PRECAUZIONI

- Non usare mai su pelle secca.

- Non usare mai su donne incinte.

- Non usare su persone con un pacemaker (o nessun altro apparecchio elettrico che regola il cuore).

- Non usare con persone con malattie cardiache.

- Usare sempre con sufficiente crema idratante sulla pelle.

- Il trattamento a ultrasuoni è adeguato per tutti i tipi di pelle. Il tempo di massaggio e la configurazione dell'apparecchio si possono regolare per ogni tipo di pelle. Per pelli sensibili, ridurre il tempo del trattamento a 3-5 minuti e assicurarsi che la potenza sia al livello più basso per cominciare.

FAQ

ULTRASUONI

Se l'unità di lavoro si accende, ma le sonde non emettono niente, provare a:

- mettere una goccia di acqua nella sonda;
- accendere l'apparecchiatura e aumentare lentamente la potenza;

- se l'acqua comincia a bollire ed evapora l'apparecchiatura e le sonde funzionano correttamente.

Se l'unità e le sonde funzionano correttamente ma il paziente non sente nessun effetto:

- Verificare che sia stato applicato sufficiente gel conduttore nell'area da trattare.

MANTENIMENTO

ULTRASUONI

- Le sonde devono essere pulite con acqua non calda e un panno soffice, dopodiché le sonde devono essere sterilizzate chimicamente con un liquido sterilizzatore adeguato. Asciugare accuratamente le sonde dopo la sterilizzazione, e conservarle nel supporto corrispondente. Sterilizzare sempre le sonde prima di un nuovo uso.

- Non sommergere mai le sonde in nessun liquido!

ACCESSORI

REF.	DESCRIPCIÓN
10009	ELETTRODO 1
10010	ELETTRODO 2
10011	ELETTRODO 3
10012	ELETTRODO 4
10024	ELETTRODO ESPECIAL 1
10025	ELETTRODO ESPECIAL 2
10026	ELECTTRODO ESPECIAL 3
10040	MANIPOLO ALTA FREQUENZA
10037	SONDA OCULARE PICCOLA
10038	SONDA FACIALE PICCOLA

SCHEMA TECNICA

Pesi e dimensioni	Dimensioni imballaggio (cm)	36x36x18,5
	Peso lordo (Kg)	5
	Dimensioni unità principale (cm)	31x17/24x13
Caratteristiche di lavoro	Potenza di lavoro	10 W
	Frequenza di lavoro (Ultrasuoni)	1 MHz
	Potenza di lavoro (Ultrasuoni)	0 - 3 W/cm2
	Frequenza di lavoro (Alta Frequenza)	250 KHz
Caratteristiche elettriche	Voltaggio nominale	220V ~ 240V
	Frequenza	50Hz/60Hz
	Potenza nominale	20 W